

پژو ۲۰۶

پژو ۲۰۶

پژو ۲۰۶ صندوقدار

پژو ۲۰۶ صندوقدار گازسوز



راهنمای نگهداری و خدمات گارانتی

دارنده محترم

این کتابچه برای آگاهی شما از نحوه نگهداری خودرو و ضوابط استفاده از خدمات گارانتی، نحوه سرویس دهی و مراکز خدمات پس از فروش محصول تهیه شده است. لطفاً در خصوص رعایت نکات مندرج در آن نهایت دقت را مبذول فرمایید.
لطفاً این کتابچه را همواره در خودرو به همراه داشته و در حفظ و نگهداری آن کوشا باشید.



رهنبره ویژه گوشی های هوشمند
برای دریافت نرم افزار ایران خودرو

نرم افزار تلفن همراه گروه صنعتی ایران خودرو IKCO mobile application

- معرفی تمامی محصولات گروه صنعتی ایران خودرو
- نمایش موقعیت جغرافیایی نمایندگی ها بر روی نقشه
- قابلیت مکان یابی خودرو و...

برای خواندن لینک بارکد، احتیاج به نرم افزار بارکدخوان بر روی گوشی هوشمند خود دارید. آن را باز کرده و دوربین موبایل را کمی به بارکد نزدیک کنید. پس از چند ثانیه برنامه به طور خودکار بارکد را خوانده و لینک نهفته در آن را به شما نمایش می دهد.

بِسْمِ اللَّهِ الرَّحْمَنِ الرَّحِيمِ

پیشگفتار

خریدار گرامی

انتخاب خودروی پژو ۲۰۶ نشان دهنده حسن سلیقه شماست.

این راهنما به منظور اطلاع شما از ضوابط و شرایط گارانتی خودرو و استفاده از خدمات گارانتی، در اختیار شما قرار می‌گیرد.

شرکت ایران خودرو در تلاش است تا همزمان با ارتقاء کیفیت محصولات خود، با ارائه خدمات بهتر رضایت شما را جلب نماید و اعتقاد داریم که این رضایتمندی، کلید طلایی موفقیت ما خواهد بود.

در این راستا با مطالعه دقیق این راهنما، آگاهی شما از شرایط و ضوابط خدمات گارانتی، موجب افزایش اطمینان شما از کیفیت خودرو و خدمات شبکه خدمات پس از فروش ایران خودرو خواهد بود.

شبکه خدمات پس از فروش محصولات ایران خودرو در سراسر کشور منحصراً از طریق نمایندگی‌های مجاز ایران خودرو ارائه خدمات گارانتی به مشتریان را بر عهده دارد. ویژگی‌های این شبکه عبارتند از:

- نیروی انسانی ماهر و آموزش دیده

- ابزار و تجهیزات استاندارد تعمیرگاهی مطابق با فن آوری روز دنیا

- تجهیزات ویژه عیب‌یابی

- وجود قطعات و لوازم یدکی با کیفیت و مطابق با استانداردهای شرکت ایران خودرو

در ضمن مواد مصرفی از نمایندگی‌های مجاز ایران خودرو تأمین گردد. (از برندهای مورد تأیید و بسته‌بندی‌هایی که توسط شرکت ایساکو ارایه می‌گردد استفاده شود). لذا تأکید و توصیه می‌شود برای دریافت هرگونه خدمات در دوره گارانتی و پس از آن و همچنین برای انجام سرویس‌های دوره‌ای اتومبیل‌تان به این شبکه مراجعه فرمایید.

در صورت فروش خودرو قبل از انقضای دوره گارانتی، این راهنما را به منظور اطلاع خریدار از حقوق خود و شرایط گارانتی به ایشان تسلیم فرمائید. بدیهی است عدم اطلاع خریدار از شرایط گارانتی و یا نحوه استفاده از خودرو حقی را برای وی ایجاد نخواهد کرد. با رعایت موضوعات تشریح شده، عملکرد مناسب خودرو تضمین شده و در صورت بروز ایرادات ناشی از کیفیت در دوره گارانتی، رفع عیب بدون دریافت هزینه انجام خواهد شد.

شرکت ایران خودرو

شناسنامه خودرو

● نام مالک:

● آدرس:

● شماره پلاک انتظامی:

● نوع ومدل خودرو:

● شماره شاسی / بدنه:

● شماره موتور:

● رنگ:

● تاریخ شروع گارانتی خودرو:

● نمایندگی تحویل دهنده خودرو:

● آدرس نمایندگی تحویل دهنده:

محل امضاء و مهر نمایندگی

صحت اطلاعات فوق تأیید می شود.

فهرست مطالب

صفحه

۶	بخش اول - کلیات
۶	تعریف گارانتی
۶	تعریف ایکو کارت
۷	موارد تحت پوشش گارانتی
۸	موارد خارج از پوشش گارانتی
۱۱	قطعات مصرفی
۱۲	ابطال گارانتی
۱۴	توصیه‌های نگهداری و ایمنی خودرو
۱۶	بخش دوم - قانون و آیین‌نامه حمایت از مصرف‌کنندگان
۲۸	بخش سوم - سرویس‌ها
۲۹	سرویس‌های دوره‌ای و نگهداری خودرو
۳۵	بخش چهارم - توصیه‌های فنی
۴۰	بخش پنجم - کارت اشتراک طلایی و سرویس‌های امدادی
۴۴	بخش ششم - مشخصات نمایندگی‌های مجاز ایران خودرو

بخش اول کلیات

۱- تعریف گارانتی

شرکت ایران خودرو کیفیت و عملکرد مناسب خودروی تولیدی خود را تضمین نموده و متعهد می‌شود کلیه ایرادات ناشی از هرگونه نقص در کیفیت قطعات و فرآیند مونتاژ خودرو را مطابق تعریف محصول وطنی مدتی معین و یا کارکرد مشخص (هر کدام زودتر منقضی گردد)، به صورت رایگان و مطابق شرایط مندرج در این دفترچه برطرف نماید.

۲- تعریف ایکو کارت

این کارت با بهره‌برداری از فن‌آوری‌های روز به صورت یک کارت الکترونیکی طراحی و به عنوان کلید دریافت خدمات تعمیرگاهی در نمایندگی‌های مجاز ایران خودرو، به همراه سایر مدارک و راهنمای کاربری استفاده از آن، تحویل شما مشتری محترم می‌گردد. از این پس می‌توانید با استفاده از این کارت در دستگاه‌های کارت‌خوان (POS) مستقر در نمایندگی‌ها از کلیه خدمات (سرویس پیش از تحویل، سرویس‌های دوره‌ای، خدماتی تعمیراتی و سایر خدمات نوین و تشویقی) در دوران گارانتی و وارانته بهره‌مند گردید. وجود این کارت تا پایان طول عمر خودرو الزامی و در نقل و انتقالات خودرو، بایستی به خریدار جدید واگذار گردد. همچنین در صورت مفقود شدن کارت یا فراموشی رمز، در اسرع وقت به یکی از نمایندگی‌های مجاز ایران خودرو مراجعه فرمایید. لازم به ذکر است در صورت انقضای هر یک از شرایط مندرج بر روی "ایکو کارت" (مدت یا کیلومتر) دوره گارانتی پایان می‌پذیرد. توجه: هنگام مراجعه به نمایندگی‌های مجاز ایران خودرو، برای دریافت خدمات گارانتی و وارانته همراه داشتن این کارت الزامی می‌باشد.

۳- موارد تحت پوشش گارانتی

در دوره گارانتی کلیه قطعات خودرو به استثنای قطعات مصرفی (رجوع شود به بخش قطعات مصرفی) و موارد خارج از پوشش گارانتی که در ادامه به آنها اشاره شده است مشمول گارانتی بوده و مشتری می تواند در صورت بروز عیب با مراجعه به یکی از نمایندگی های مجاز از خدمات رایگان گارانتی بهره مند شود. رفع ایراد بنا به تشخیص کارشناس فنی نمایندگی با تعمیر یا تعویض قطعه معیوب انجام خواهد شد.

۳-۱- گارانتی قطعات نصب شده

کلیه قطعات تعویض شده در تعمیراتی که به هزینه گارانتی انجام شده باشد، حداکثر تا پایان دوره گارانتی خودرو تحت پوشش گارانتی خواهد بود. همچنین داغی کلیه قطعاتی که در زمان گارانتی و به حساب گارانتی تعویض می گردند، متعلق به شرکت ایران خودرو بوده و به مشتری تحویل نمی گردند.

۳-۲- گارانتی پایه و رنگ و بدنه

نوع خودرو		ضمانت پایه (هر کدام زودتر اتفاق بیفتد)	ضمانت رنگ و بدنه
پژو ۲۰۶	تمام مدل ها	۲۴ ماه یا ۴۰۰۰۰ کیلومتر	۳۶ ماه

۳-۳- ضمانت سیستم صوتی (راديو بخش - CD-Player - مالتی مدیا)

دوره گارانتی راديو بخش و CD-player مطابق گارانتی خودرو بوده و کلیه خدمات در شبکه نمایندگی های مجاز ایران خودرو ارایه می گردد.

۳-۴- گارانتی های خاص

گارانتی خاص				
ردیف	شرح	ماه	کیلومتر	توضیحات
۱	گارانتی تایر	۲۴	۴۰۰۰۰	هر کدام زودتر فرا برسد
۲	گارانتی باتری	۱۲	۲۰۰۰۰	
۳	گارانتی گاز کولر	۱۲	۲۰۰۰۰	

۳-۵- گارانتی کیسه هوا

عملکرد صحیح کیسه هوا بر اساس استانداردهای ابلاغی در دوران تعهد بر عهده عرضه کننده خودرو می باشد.

نکته: شرایط ذکر شده در این دفترچه، تنها در کشور جمهوری اسلامی ایران معتبر است.

۴- موارد خارج از پوشش

موارد خارج از شمول گارانتی عمدتاً ناشی از نگهداری نامناسب خودرو توسط مالک یا راننده می‌باشد، لذا مراقبت و نگهداری مناسب از خودرو نه تنها از خارج شدن خودرو از گارانتی جلوگیری می‌کند، بلکه موجب عمر بیشتر خودرو شما نیز خواهد شد.

۴-۱- خسارت ناشی از عوامل خارج از کنترل شرکت ایران خودرو

- خرابی ناشی از تصادفات و استفاده نامناسب از خودرو
- استفاده از خودرو در مسابقات رالی، سرعت و...
- هرگونه تغییرات در خودرو و تقویت آن (تغییر در مشخصات محصول نظیر تغییرات در موتور و...) و یا حذف قطعات و جایگزین نمودن قطعات دیگر
- خرابی ناشی از حوادث و بلایای طبیعی نظیر سیل، زلزله، صاعقه، طوفان و غیره
- خرابی ناشی از آتش سوزی (بلایای طبیعی، عمدی و... غیر از نقص فنی)، اغتشاش و شورش‌های اجتماعی و سیاسی
- صدمات ناشی از تردد خودرو در مسیرهای قیرپاشی شده، نمک ریزی شده و عوامل بیرونی نظیر برخورد سنگ و شن با خودرو
- فشار آوردن بیش از حد به خودرو و تحمیل بار بیش از ظرفیت مجاز حتی برای کوتاه مدت
- خسارات ناشی از تعمیرات نامناسبی که توسط تعمیرگاه‌های غیرمجاز انجام شده باشد.
- آسیب‌ها و صدمات ناشی از نصب هرگونه قطعات غیر اصلی
- جبران خسارات بدنه، رنگ و تزئینات خودرو که ناشی از تصادفات و حوادث بوده و تعمیر شده باشند.
- نصب هرگونه قطعات زنگ زده که موجب بروز خوردگی و یا زنگ زدگی در سایر قطعات شود.
- وجود هرگونه گرده رنگ که ناشی از قرار گرفتن خودرو در محیط نامناسب باشد.
- هرگونه خسارت وارده به بدنه و رنگ خودرو (تصادف و...) و تزئینات پس از تحویل خودرو به مشتری
- خرابی قطعات ناشی از هرگونه تغییرات غلط بر روی خودرو نظیر جوشکاری و غیره
- هرگونه آتش سوزی در خودرو به دلیل عدم رعایت موارد ایمنی به هنگام تعمیرات و یا وقوع آتش سوزی به دلیل سهل انگاری و یا استفاده از قطعات غیراصلی در تعمیرات انجام شده توسط تعمیرگاه‌های غیرمجاز

- عدم مراقبت لازم از خودرو (شامل انجام سرویس‌ها، مراقبت بدنه و...)
- استهلاک عادی قطعات (نظیر سایش عادی تیغه برف پاک‌کن در اثر استفاده)
- صدمات رنگ ناشی از برخورد سنگ، شن، ماسه و سایر موارد مشابه به بدنه
- تأثیر مواد پراکنده در محیط، مانند سموم دفع آفات نباتی و غیره، فاصله پرندگان، شیره درختان و همچنین عوامل جوی نظیر باران‌های اسیدی، انواع آلودگی‌های زیست محیطی و سایر عوامل تأثیرگذار بر بدنه و رنگ خودرو
- فاسد شدن باتری بدلیل عدم استفاده از خودرو برای مدت طولانی
- پوسیدگی لاستیک خودرو، قطعات و سایر قطعات لاستیکی به دلیل توقف طولانی خودرو و عدم استفاده از آن
- ایرادات ناشی از ریزش آب و یا سایر مایعات بر روی قطعات الکترونیکی نظیر رادیوپخش، ECU و اتصالات آن
- ایرادات ناشی از رانندگی در عمق آب که باعث نفوذ آب به اجزاء داخلی خودرو مانند موتور می‌گردد.
- خسارات ناشی از قرار گرفتن خودرو در میدان‌های قوی الکترو مغناطیسی و... (کنار پست‌ها و زیر دکل‌های فشار قوی انتقال نیرو)
- خط افتادن شیشه جلو به دلیل خرابی برف پاک‌کن
- عمدی بودن خسارات وارد شده مانند سرقت یا استفاده اشخاص نامستول

۲-۴- خسارت ناشی از انجام تعمیرات نامناسب و استفاده از سوخت و روغن نامناسب

- بروز هرگونه ایراد ناشی از استفاده از روغن، مایعات، فیلترهای روغن، سوخت نامناسب و یا غیراستاندارد
- هرگونه عیب و نقص و خسارات جانی و مالی وارده به مشتری و اشخاص ثالث که به دلیل تعویض یا نصب قطعات و سیستم‌های جانبی و یا دریافت خدمات خارج از شبکه رسمی و مجاز ایران خودرو، توسط مشتری طی دوره ضمانت ایجاد شود، از شمول قانون حمایت از مشتری خارج است و هیچ‌گونه حقی برای مشتری و اشخاص ثالث در برابر ایران خودرو، ایجاد نمی‌کند.
- زنگ زدگی قطعات داخل موتور و همچنین رادیاتور به دلیل عدم استفاده از ضدیخ و آب بدون املاح (نظیر آب مقطر)
- هرگونه حادثه در خودرو به دلیل عدم رعایت موارد ایمنی به هنگام تعمیرات و یا وقوع آتش‌سوزی به دلیل سهل‌انگاری و یا استفاده از قطعات غیر اصلی در تعمیرات انجام شده یا دستکاری در سیم‌کشی خودرو توسط تعمیرگاه‌های غیرمجاز

- تخریب و عملکرد نامناسب قطعات موتور و همین‌طور رادیاتور به دلیل استفاده از آب‌های املاح‌دار که رسوبات آنها موجب بروز ایراد می‌گردد.
- عیوب ناشی از عدم انجام سرویس‌های دوره‌ای توسط مشتری در نمایندگی‌های مجاز ایران خودرو
- عیوب ناشی از آب رسوب‌دار و روغن‌های نامناسب که منجر به خرابی سایر قطعات گردد.

توجه: همانگونه که ضد یخ، نقطه انجماد آب موتور را کاهش می‌دهد، نقطه جوش آن را نیز افزایش می‌دهد. بنابراین وجود ضد یخ مخصوص زمستان نبوده و می‌بایست در تمام فصول استفاده گردد.

وجود ضد یخ موجب جلوگیری از زنگ زدگی قطعات می‌شود، لذا عیوب ناشی از عدم وجود ضد یخ مشمول گارانتی نخواهد بود.

۳-۴- استهلاک عادی

- استهلاک طبیعی خودرو، فرسودگی، رنگ پریدگی.
- هزینه ناشی از تعویض قطعات مصرفی
- جهت دریافت اطلاعات بیشتر به بخش ۵ قطعات مصرفی مراجعه گردد.

۴-۴- سرویس دوره‌ای

- عیوبی که بنا به تشخیص کارشناس فنی نمایندگی، ناشی از عدم انجام به موقع سرویس‌های دوره‌ای باشد، مشمول گارانتی نخواهد بود.
- جدول انجام سرویس‌های دوره‌ای در بخش سرویس و نگهداری آمده است.

۴-۵- هزینه‌ها و خسارت پیامد یا اضافی

- هرگونه خسارت کالای فاسد شدنی در حال حمل بوسیله خودرو، در صورتیکه خودرو به دلیل بروز ایراد قادر به حرکت نباشد.
- هرگونه خسارت کالای در حال حمل بوسیله خودرو در صورت بروز حادثه و یا تصادف
- هرگونه خسارت ناشی از نرسیدن به مقصد مورد نظر به دلیل خرابی خودرو
- جبران خسارات مربوط به پرداخت هزینه‌های آژانس و پارکینگ به مالکین، در شهرها، در صورت خرابی خودرو و تصمیم مشتری به توقف آن و یا استفاده از وسایل دیگر حمل و نقل بواسطه خرابی خودرو
- هرگونه خسارت ناشی از استفاده خودرو معیوب و با اطلاع قبلی

۵- قطعات مصرفی

- قطعات مصرفی به قطعاتی اطلاق می‌شوند که عمر آنها نسبت به سایر قطعات خودرو محدودتر بوده و به صورت عادی پس از گذشت مدتی محدود یا مقدار کارکرد خاصی مستهلک شده و می‌بایست تعویض شوند.
- شایان ذکر است در صورتیکه قطعه مصرفی دارای ایراد کیفی باشد، یا خرابی و ایراد کیفی یک قطعه دیگر باعث بروز ایراد در قطعه مصرفی شود، قطعه مصرفی نیز مشمول گارانتی می‌گردد.
- مثال:** اگر به دلیل وجود ایراد در دیسک ترمز، لنت‌ها نیز معیوب شوند علاوه بر رفع ایراد دیسک ترمز، تعویض لنت‌های ترمز نیز مشمول شرایط گارانتی خواهند بود اما از سوی دیگر چنانچه عدم تعویض به موقع لنت ترمز منجر به آسیب رسیدن به دیسک ترمز شود، نه تنها لنت ترمز بلکه دیسک ترمز هم تحت پوشش گارانتی قرار نمی‌گیرد.

گارانتی قطعات مصرفی			
ردیف	شرح	ماه	کیلومتر
۱	صفحه کلاچ	۱۲	۲۰۰۰۰
۲	تسمه تایم، تسمه دینام، کربن کنیستر، کاتالیست و سنسور اکسیژن دوم	۲۴	۴۰۰۰۰
۳	لنت ترمز جلو و عقب، لامپ‌ها، شمع موتور، تیغه برف پاکن	۱۰۰۰۰	
۴	روغن‌ها نظیر روغن موتور، گیربکس، ترمز و هیدرولیک	گارانتی ندارد	
۵	مایعات نظیر ضدیخ، مایع شیشه‌شور		
۶	فیلترها نظیر فیلتر بنزین، فیلتر هوا، فیلتر روغن، فیلتر گاز، فیلتر اتاق		

۶- ابطال گارانتی

۱-۶- ابطال گارانتی خودرو

- در شرایط زیر گارانتی خودرو ابطال و نمایندگی‌ها از ارائه خدمات گارانتی به خودرو معذور خواهند بود.
- در صورتیکه پلاک شناسایی هویت اتومبیل محو شده و پلاک آن نیز مفقود شده باشد، گارانتی خودرو لغو می‌گردد.
 - دستکاری در کیلومتر شمار و تغییر مقدار کارکرد خودرو یا از کار انداختن کیلومترشمار بنا به تشخیص کارشناس فنی شرکت در هنگام پذیرش خودرو در نمایندگی مجاز، در صورت دستکاری کیلومتر توسط مشتری، گارانتی خودرو ابطال و مشخصات آن به کلیه نمایندگی‌های مجاز اعلام خواهد شد.

■ از کار افتادن کیلومتر شمار

- چنانچه کیلومتر شمار خودرو بدون خواست یا دخالت مشتری از کار افتاده باشد، مشتری می‌بایست سریعاً و در اولین فرصت ممکن برای رفع عیب آن به نمایندگی‌های مجاز مراجعه نماید، در غیر این صورت گارانتی خودرو به صورت کامل ابطال خواهد شد.
- توجه:** از آنجا که کارکرد واقعی خودرو پیش از انجام هرگونه تغییرات، توسط نمایندگی‌ها بررسی می‌شود، لذا هرگونه دستکاری در کیلومتر کارکرد ثبت شده در جلو آمپر، مشمول پوشش گارانتی نبوده و عواقب آن بر عهده مالک خودرو خواهد بود.
- خودروهایی که در سانحه شدید یا آتش سوزی به صورت کلی خسارت ببینند، حتی در صورت بازسازی کلی از پوشش گارانتی خارج می‌شوند.
 - در صورتی که به هر دلیلی اتاق خودرو تعویض گردد خودرو از پوشش گارانتی خارج می‌گردد.
 - در صورت تغییر در کاربری تعریف شده خودرو و تبدیل آن به خودروی مسابقه، کار و غیره، گارانتی خودرو ابطال می‌شود.

■ در صورت اعلام فراخوان از سوی شرکت ایران خودرو، اگر مالکین خودروهای مشمول فراخوان در تاریخ مقرر به نمایندگی‌ها یا مکان‌های تعیین شده مراجعه نمایند، گارانتی خودرو به طور کامل ابطال خواهد شد و مسئولیت ناشی از عدم اجرای فراخوان متوجه ایران خودرو نخواهد بود.

۲-۶- ابطال گارانتی قطعات

■ چنانچه در دوران گارانتی نسبت به تعویض قطعات و جایگزینی آن با قطعات غیراستاندارد یا متفرقه در تعمیرگاه‌های غیرمجاز اقدام گردد، در صورتیکه همان قطعه و یا سایر قطعات مرتبط با آن قطعه معیوب شوند، قطعه مذکور و سایر قطعات متعلقه در آن مجموعه از پوشش گارانتی خارج خواهند شد.

■ کلیه قسمت‌های تغییر یافته بر روی خودرو توسط هنر کده‌ها، آموزشگاه‌های رانندگی، تعمیرگاه‌ها و سایر مراکز خدماتی متفرقه از گارانتی خارج خواهند شد. خاطرنشان می‌سازد شرکت ایران خودرو تعهدی در قبال بروز اشکال در قسمت‌های تغییر یافته نخواهد داشت. بنابراین هرگونه آهن‌کشی، تقویت شاسی خودرو، موتور، تقویت فنرها و یا اصلاح آن‌ها، نصب کولر توسط مراکز خدماتی متفرقه، استفاده از رینگ و لاستیک اسپرت (که مورد تأیید ایران خودرو نباشد) مجاز نمی‌باشد. در صورت نصب وسایل اضافی نظیر نصب هرگونه کفپوش یکسره لاستیکی روی خودرو که موجب باز شدن صندلی گردد و نصب هرگونه روکش دوم روی صندلی خارج از مراکز مجاز خدمات پس از فروش ایران خودرو و نصب پروژکتور و بویژه دزدگیر غیراستاندارد و یا استاندارد توسط عوامل متفرقه و یا موسسات خدماتی غیر از مجموعه ایران خودرو که منجر به بروز عیب در سیستم‌های الکترونیکی و مکانیکی و یا بواسطه آن در سایر قطعات خودرو شود، تحت پوشش گارانتی نخواهد بود.

۷- توصیه‌های نگهداری و ایمنی خودرو

- ۱- در صورتیکه خودرو به هر دلیلی مورد استفاده قرار نمی‌گیرد، ضروری است خودرو هر سه روز حداقل به مدت چند دقیقه روشن و درجا کار کند. این عمل موجب جلوگیری از تخلیه کامل باتری می‌گردد.
- ۲- تنظیم فشار باد لاستیک بطور مرتب موجب جلوگیری از فرسایش زود هنگام لاستیک‌ها و کاهش مصرف سوخت می‌گردد.
- ۳- رعایت احتیاط در عبور از دست‌اندازها موجب افزایش عمر و دوام قطعات جلوبندی و کمک فنرها می‌گردد.
- ۴- کنترل هفتگی سطح آب داخل رادیاتور و روغن موتور در زمان خنک بودن موجب حصول اطمینان از عدم بروز عیوب احتمالی خواهد شد.
- ۵- از تنظیم بودن نور چراغ‌های جلو به هنگام رانندگی در شب به منظور رؤیت موانع در دست‌اندازهای موجود در جاده و عکس العمل سریع در برابر موانع احتمالی، اطمینان حاصل نمایید.
- ۶- هنگام پارک خودرو مراقب باشید که چرخ‌های جلو و یا عقب خودرو با موانع و یا جداول کنار خیابان برخورد نکنند. در صورت شدید بودن برخورد احتمال تاب برداشتن رینگ چرخ‌ها زیاد است.
- ۷- در سرازیری‌ها از خاموش کردن خودرو اجتناب نمایید. این کار موجب عمل نکردن بوستر ترمز شده و نیروی ترمز برای توقف خودرو کافی نخواهد بود.
- ۸- عاملیت‌های مجاز ایران خودرو و تعمیرگاه‌های مجاز مطمئن‌ترین مکان برای ارایه سرویس‌های مربوط به تعویض روغن و کنترل‌های مربوطه می‌باشند.
- ۹- قطعات یدکی مورد نیاز خودرو را از نمایندگی‌های مجاز یا فروشگاه‌های مجاز ایران خودرو (ایساکو) تهیه نمایید. کیفیت این قطعات مورد تأیید ایران خودرو می‌باشد.
- ۱۰- از به حرکت درآوردن خودرو با شتاب اولیه بسیار بالا (take off) که باعث صدمه زدن به قطعاتی مانند کلاچ، موتور، گیربکس، پلوس و... می‌گردد، خودداری کنید.
- ۱۱- تعویض دنده‌ها را در دور موتور مناسب انجام دهید.
- ۱۲- از دستکاری، تغییر و یا حذف قطعات سیستم آلاینده خودداری نمایید.

- ۱۳- از روغن‌های موتور، گیربکس، ترمز... استاندارد و مورد تأیید شرکت ایران خودرو استفاده نمایید.
- ۱۴- از اضافه کردن مواد افزودنی غیراستاندارد به سوخت خودرو خودداری شود.
- ۱۵- برای روشن کردن خودرو اقدام به هل دادن خودرو ننمائید.
- ۱۶- از برداشتن سرباطری به مدت طولانی خودداری نمایید.
- ۱۷- از کنجکاوی نمودن، جداکردن کانکتورها، فیوزها و باز و بست قطعات توسط افراد غیرمتخصص، خودداری نمایید.
- ۱۸- گاز CNG با فشار بالا (۲۰۰ بار) در مخزن خودروی شما نگهداری می‌شود. لذا دستکاری اتصالات (شیر سر مخزن، لوله‌ها و سایر قطعات فشار قوی) بسیار خطرناک بوده و در صورت هرگونه دستکاری باعث لغو گارانتی کیت گازسوز می‌شود.
- ۱۹- در صورت استشمام هرگونه بوی گاز، فوراً شیر دستی سر مخزن گاز را بسته، خودرو را به فضای باز انتقال دهید و در اولین فرصت به نمایندگی ایران خودرو مراجعه کنید.
- ۲۰- استفاده از قطعات غیراستاندارد یا انجام تعمیرات غیراستاندارد روی کیت گازسوز بسیار خطرناک بوده و باعث لغو گارانتی خودرو می‌گردد. حتماً برای اینگونه تعمیرات به نمایندگی‌های مجاز ایران خودرو مراجعه نمایید.



بخش دوم
قانون و آیین نامه
حمایت از
مصرف کنندگان



قانون حمایت از حقوق مصرف‌کنندگان

ماده ۱- اصطلاحات ذیل در معانی مشروح به کار برده می‌شود.

- ۱-۱- خودرو: هر نوع وسیله نقلیه موتوری تولید داخل یا خارج برای استفاده در معابر عمومی برای حمل سرنشین و بار تا ظرفیت مجاز.
 - ۱-۲- عرضه‌کننده: هر شخص حقیقی یا حقوقی که به طور مستقیم یا از طریق واسطه فروش مبادرت به فروش خودروهای نو تولیدی و وارداتی خود می‌کند.
 - ۱-۳- واسطه فروش: هر شخص حقیقی یا حقوقی که با موافقت عرضه‌کننده نسبت به فروش خودرو اقدام می‌کند.
 - ۱-۴- نمایندگی مجاز: هر شخص حقیقی یا حقوقی که با موافقت عرضه‌کننده عهده دار فروش و خدمات پس از فروش خودرو در طول مدت ضمانت است.
 - ۱-۵- مصرف‌کننده: هر شخص حقیقی یا حقوقی که خودرو را برای استفاده شخصی یا عمومی در اختیار دارد.
 - ۱-۶- بهای خودرو: مبلغی است که در قرارداد واگذاری و یا در برگه فروش توسط عرضه‌کننده قید گردیده است.
- ماده ۲- عرضه‌کننده موظف به رعایت استانداردهای ابلاغی در مورد ایمنی، کیفیت، سلامت خودرو و مطابقت آن با ضمانت ارائه شده به مصرف‌کننده می‌باشد.
- تبصره ۱: دوره تضمین نمی‌تواند کمتر از یک سال از زمان تحویل رسمی آخرین خودرو به مصرف‌کننده باشد.

تبصره ۲: دوره تعهد یا دوره تأمین قطعات و ارائه خدمات فنی استاندارد، برابر ده سال از زمان تحویل رسمی آخرین خودرو به مصرف‌کننده می‌باشد.

ماده ۳- عرضه‌کننده در طول مدت ضمانت مکلف به رفع هر نوع نقص یا عیب (ناشی از طراحی، مونتاژ، تولید و یا حمل) است که در خودرو وجود داشته یا در نتیجه استفاده معمول از خودرو بروز نموده و با مفاد ضمانت‌نامه و مشخصات اعلام شده به مصرف‌کننده مغایر بوده یا مانع استفاده مطلوب از خودرو یا نافی ایمنی آن باشد یا موجب کاهش ارزش معاملاتی خودرو شود. هزینه رفع نقص یا عیب خودرو در طول مدت ضمانت و جبران کلیه خسارات وارده به مصرف‌کننده و اشخاص ثالث، اعم از خسارات مالی و جانی و هزینه‌های درمان ناشی از نقص یا عیب (که خارج از تعهدات بیمه شخص ثالث باشد) هزینه‌های حمل خودرو به تعمیرگاه، تأمین خودروی جایگزین مشابه در طول مدت تعمیرات (چنانچه مدت توقف خودرو بیش از چهل و هشت ساعت باشد) بر عهده عرضه‌کننده می‌باشد.

تبصره ۱: تعهدات عرضه‌کننده به طور مستقیم یا از طریق واسطه فروش یا نمایندگی مجاز ایفا می‌شود. عرضه‌کننده مکلف به ایجاد شبکه خدمات پس از فروش یا نمایندگی‌های مجاز تعمیر و توزیع قطعات یدکی و تأمین آموزش‌های لازم متناسب با تعداد خودروهای عرضه شده در سطح کشور بوده و نمی‌تواند مصرف‌کننده را به مراجعه به نمایندگی معینی اجبار نماید.

تبصره ۲: در صورت بروز اختلاف بین طرفین موضوع ماده فوق، موضوع اختلافی حسب درخواست طرفین ابتدا در هیأت حل اختلافات مربوطه، متشکل از نمایندگی‌های عرضه‌کننده خودرو، کارشناس رسمی دادگستری و کارشناس نیروی انتظامی به ریاست کارشناس رسمی دادگستری طرح و رأی لازم با اکثریت آراء صادر خواهد شد. در صورت اعتراض هر یک از طرفین به رأی صادره، خواسته در دادگاه صالحه قابل پیگیری خواهد بود. دادگاه صالحه باید خارج از نوبت و حداکثر ظرف دو ماه انشاء رأی نماید.

ماده ۴- چنانچه نقص یا عیب قطعات ایمنی خودرو در طول دوره ضمانت پس از سه بار تعمیر همچنان باقی باشد یا در صورتی که نقص یا عیب قطعاتی که موجب احتمال صدمه جسمی یا جانی اشخاص گردد و با یک تعمیر برطرف نشده باشد یا خودرو بیش از سی روز به دلیل تعمیرات غیر قابل استفاده بماند، عرضه‌کننده مکلف است حسب درخواست مصرف‌کننده خودروی معیوب را با خودروی نو تعویض یا با توافق، بهای آن را به مصرف‌کننده مسترد دارد.

تبصره ۱: در صورت بروز اختلاف بین طرفین، حل و فصل آن از طریق هیأت حل اختلاف موضوع تبصره ۲ ماده ۳ این قانون می‌باشد.

تبصره ۲: عرضه‌کننده حق واگذاری یا استفاده از خودروی مسترد شده را پیش از رفع عیب ندارد. واگذاری خودروی مزبور پس از رفع عیب و نقص قبلی و یا اعلام صریح عیوب مزبور در اسناد واگذاری مجاز می‌باشد.

ماده ۵- عرضه‌کننده، واسطه فروش و نمایندگی مجاز تعمیر موظفند هر بار که خودروی موضوع ضمانت، مورد تعمیر یا خدمات مختلف دوره‌ای قرار می‌گیرد، پس از اتمام کار، به صورت مکتوب کلیه عیب‌ها و نقص‌های اعلامی از سوی مصرف‌کننده، اقدام‌های انجام شده و قطعات تعمیر یا تعویض شده را در صورت وضعیت ذکر نموده و آن را تسلیم مصرف‌کننده نماید.

تبصره: استفاده از قطعات غیر استاندارد یا تأیید نشده توسط عرضه‌کننده و نمایندگی‌های مجاز تعمیر ممنوع می‌باشد.

ماده ۶- چنانچه انجام تعهدات عرضه‌کننده به دلیل حوادث غیرمترقبه (غیر قابل پیش‌بینی و غیر قابل رفع) ناممکن باشد، این تعهدات به حالت تعلیق در می‌آید. مدت تعلیق به دوره ضمانت افزوده می‌شود.

ماده ۷- هر نوع توافق مستقیم یا غیرمستقیم بین عرضه‌کننده، واسطه فروش یا مصرف‌کننده که به موجب آن تمام یا بخشی از تعهداتی که عرضه‌کننده بر طبق این قانون و یا ضمانت‌نامه صادره بر عهده دارد، ساقط نماید یا به عهده واسطه فروش یا هر عنوان دیگری گذارده شود، در برابر مصرف‌کننده باطل و بلا اثر می‌باشد.

تبصره: انعقاد هر نوع قراردادی که حقوق و تکالیف طرفین قرارداد و مشمولین این قانون در آن رعایت نشود به استناد ماده ۱۰ قانون مدنی و مورد مشابه غیرقانونی و از درجه اعتبار ساقط است.

ماده ۸- هر گونه عیب و نقص و خسارات جانی و مالی وارد به مصرف‌کننده و اشخاص ثالث که به دلیل تعویض یا نصب قطعات و سیستم‌های جانبی و یا دریافت خدمات خارج از شبکه رسمی و مجاز عرضه‌کننده توسط مصرف‌کننده طی دوران ضمانت ایجاد شود از شمول این قانون خارج است و هیچگونه حقی برای مصرف‌کننده و اشخاص ثالث در برابر عرضه‌کننده ایجاد نمی‌کند.

ماده ۹- عرضه‌کننده مکلف است تعهدات موضوع این قانون را به صورت کتبی در اوراق ضمانت نامه قید و در زمان تحویل خودرو، به نحو مقتضی موضوع این قانون را به طور صریح و روشن به مصرف‌کننده اعلام نماید.

ماده ۱۰ - آئین نامه اجرائی این قانون (به ویژه در مورد ملاک‌های ایجاد نمایندگی‌های مجاز تعمیر در سطح کشور به ازاء تعداد خودروهای عرضه شده) ظرف سه ماه از تاریخ تصویب توسط وزارت صنایع و معادن تهیه و به تصویب هیأت وزیران میرسد.

ماده ۱۱ - وزارت صنایع و معادن مکلف به نظارت بر اجرای این قانون در راستای حفظ حقوق مصرف‌کنندگان و اعلام گزارش ادواری شش ماهه به کمیسیون صنایع و معادن مجلس شورای اسلامی است.

آیین‌نامه اجرایی قانون حمایت از حقوق مصرف‌کنندگان

ماده ۱- ضوابط مندرج در این آیین‌نامه شامل توأم عرضه‌کنندگان، واسطه‌های فروش، واسطه‌های خدمات پس از فروش و نمایندگی‌های مجاز انواع وسایل نقلیه موتوری اعم از سواری، مینی بوس، میدل باس، اتوبوس، ون، کامیونت، کامیون، کشنده، تریلر و انواع موتورسیکلت ساخت داخل کشور یا خارج می‌باشد.

ماده ۲- در این آیین‌نامه اصطلاحات زیر در معانی مشروح مربوط به کار می‌روند:

الف - قانون: قانون حمایت از حقوق مصرف‌کنندگان خودرو مصوب ۱۳۸۶

ب - وزارت: وزارت صنعت، معدن و تجارت

پ - عرضه‌کننده: هر شخص حقیقی یا حقوقی که به طور مستقیم یا از طریق واسطه فروش، مبادرت به فروش خودروهای نو ساخت داخل کشور یا وارداتی خود می‌نماید.

ت - خدمات پس از فروش: کلیه خدمات پس از فروش یک محصول از قبیل ضمانت و تعهد شامل پشتیبانی خدمات، تعمیرات و تأمین قطعات استاندارد که موجب تضمین کارکرد مطلوب محصول می‌باشد.

ث - واسطه خدمات فروش و پس از فروش: اشخاص حقیقی یا حقوقی که با موافقت عرضه‌کننده، صرفاً توأمأ عهده دار خدمات فروش و پس از فروش خودرو از طریق نمایندگی‌های مجاز می‌باشند، واسطه مذکور می‌تواند به عنوان بخشی از مجموعه عرضه‌کننده یا به عنوان شرکتی مستقل تحت نظارت عرضه‌کننده فعالیت نموده و خدمات خود را ارائه نماید.

ج - نمایندگی مجاز: هر شخص حقیقی یا حقوقی که با موافقت عرضه‌کننده عهده دار فروش و خدمات پس از فروش خودرو در طول مدت ضمانت است.

چ - شیوه‌ارائه خدمات پس از فروش خودرو: بر اساس استاندارد ملی شماره (۱۹۱۱۷) در خصوص تعیین شیوه مربوط به امور خدمات پس از فروش خودرو، شاخص‌ها و نحوه ارزیابی عرضه‌کننده، واسطه خدمات پس از فروش و نمایندگی‌های مجاز آن و همچنین رده‌بندی و پایش عملکرد آنها می‌باشد.

ح - دستورالعمل شرایط، ضوابط و ارزیابی خدمات فروش خودرو: دستورالعملی که به منظور تعیین شیوه مربوط به امور خدمات فروش خودرو، شاخص‌ها و نحوه ارزیابی عرضه‌کننده، واسطه خدمات فروش و نمایندگی‌های آن و همچنین رده‌بندی و پایش عملکرد آنها توسط وزارت تهیه و ابلاغ می‌شود.

خ - خدمات دوره تضمین: مجموعه خدمات تعمیرات، تأمین و تعویض قطعات یا تعویض خودرو که در یک دوره زمانی با طی مسافت مشخص مطابق مواد (۱۲) و (۱۳) این آیین‌نامه و انجام آن به صورت رایگان به عهده عرضه‌کننده می‌باشد.

د - خدمات دوره تعهد: مجموعه خدمات تعمیرات، تأمین و تعویض قطعات و پشتیبانی خدمات که در یک دوره زمانی مشخص مطابق ماده (۱۵) این آیین‌نامه و در قبال دریافت اجرت برابر با نرخ مصوب موضوع بند (ط) ماده (۲) این آیین‌نامه از سوی عرضه‌کننده برای مصرف‌کننده انجام می‌شود.

ذ - خدمات سیار: خدمات امداد و تعمیراتی که در محل استقرار خودرو در بیرون از نمایندگی مجاز به مصرف‌کننده ارائه می‌شود.

ر - خدمات فنی استاندارد: خدماتی که مطابق با استاندارد کارخانه‌ای، ملی، بین‌المللی، یا سایر استانداردها و دستورالعمل‌های تخصصی رسمی باشد.

ز - ضمانت‌نامه: سندی است به زبان فارسی و در بر گیرنده مسئولیت دوره ضمانت و تعهد خدمات عرضه‌کننده و استفاده مطلوب از خودرو که توسط عرضه‌کننده به همراه خودرو، تحویل مصرف‌کننده می‌شود.

ژ - استفاده مطلوب از خودرو: استفاده از هر خودرو مطابق مشخصات اعلام شده از سوی عرضه‌کننده به ویژه در مورد تعداد سرنشین و مقدار بار.

- س- کتابچه راهنمای مصرف‌کننده: کتابچه‌ای است حداقل به زبان فارسی، که باید در زمان تحویل خودرو از طرف عرضه‌کننده به مصرف‌کننده تسلیم شود. این کتابچه باید حاوی مواردی از قبیل نحوه استفاده مطلوب از خودرو، عناوین متعلقات الزامی همراه خودرو از قبیل رادیو پخش، چرخ زاپاس، جک، آچار چرخ، کف پوش متحرک، مثلث خطر و تجهیزات اضافی خودرو، میزان مصرف سوخت (به تفکیک سیکل شهری، برون شهری و ترکیبی) و همچنین عناوین بازدیدهای دوره‌ای، نام و نشانی نمایندگی‌های مجاز شبکه فروش و خدمات پس از فروش، متن قانون، آیین‌نامه و دستورالعمل‌های اجرایی آن باشد.
- ش- تأمین خودروی جایگزین مشابه: واگذاری خودروی مشابه و در صورت عدم امکان، پرداخت خسارت توقف خودرو در دوره تضمین است.
- ص- قیمت کارشناسی: قیمتی که بر اساس نظر کارشناس رسمی دادگستری در رشته مرتبط تعیین می‌شود.
- ض- شرکت بازرسی: شخصیت حقوقی دارای صلاحیتی از طرف سازمان ملی استاندارد ایران که توسط وزارت برای انجام ارزیابی عملکرد عرضه‌کننده، واسطه فروش، واسطه خدمات پس از فروش، نمایندگی‌های مجاز و ارائه گزارش‌های ادواری یا موردی به وزارت و عرضه‌کننده انتخاب می‌شود.
- ط- نرخ خدمات و قطعات: نظر به صنفی بودن فعالیت نمایندگی‌های مجاز، واسطه خدمات پس از فروش و خدمات سیار، اجرت یا دستمزد خدمات و همچنین نرخ قطعات و مواد مصرفی مطابق ماده (۵۱) اصلاحی قانون نظام صنفی کشور - مصوب ۱۳۹۲ - با محوریت کمیسیون نظارت تعیین و در ازای ارائه خدمات و ابلاغ صورتحساب رسمی به مصرف‌کننده، از وی دریافت می‌شود.
- ظ- خودروی نو: خودرویی که به هنگام تحویل به مصرف‌کننده بیش از (۹۹) کیلومتر طی مسافت نکرده باشد.
- ع- عیب: زیاده، نقیصه و یا تغییر حالتی که موجب کاهش ارزش اقتصادی کالا، خدمت یا عدم امکان استفاده متعارف از آن می‌شود.
- غ- قطعه ایمنی خودرو: قطعاتی که عیب آنها موجب احتمال صدمه جسم، جان و مال اشخاص می‌گردد.
- تبصره: فهرست این قطعات توسط وزارت با همکاری سازمان ملی استاندارد ایران و پلیس راهنمایی و رانندگی نیروی انتظامی جمهوری اسلامی ایران تهیه و اعلام می‌شود.
- ف- عیب ایمنی: عیوبی که احتمال ایجاد صدمه به جسم، جان و مال اشخاص گردد.
- تبصره: وزارت موظف است با همکاری سازمان ملی استاندارد ایران و پلیس راهنمایی و رانندگی جمهوری اسلامی ایران، فهرست عیوب ایمنی خودرو و همچنین قطعات مشمول استاندارد اجباری خودرو را تهیه و ابلاغ نماید.
- ق- قطعه و ماده مصرفی: قطعات و موادی مانند روغن‌ها (نظیر روغن موتور و گیربکس)، مایعات (نظیر مایع ضدیخ و مایع شیشه‌شوی)، فیلترها (نظیر فیلتر بنزین، هوا و روغن) و سایر قطعات و موادی که فهرست کامل آن توسط وزارت تهیه و ابلاغ خواهد شد.
- ک- استانداردها و مقررات ابلاغی: کلیه معیارها و مشخصات ناظر در تولید، ایمنی، کیفیت، آلایندگی زیست محیطی، فروش و خدمات پس از فروش خودرو که از سوی وزارت، سازمان ملی استاندارد ایران، سازمان حفاظت محیط زیست و وزارت نفت ابلاغ و رعایت آنها از سوی عرضه‌کننده الزامی است.
- تبصره- استانداردهای فنی شرکت‌های عرضه‌کننده در صورت عدم مغایرت با موارد فوق، جزو استانداردهای ابلاغی محسوب خواهد شد.
- ماده ۳- عرضه‌کننده موظف است در سامانه اطلاع‌رسانی خود، نسبت به فروش اینترنتی محصولات با قید مشخصات خودرو و شرایط فروش از قبیل نشان تجاری، نوع، تیپ، رنگ، تجهیزات درخواستی، قیمت خودرو، سود مشارکت، زمان تحویل و سایر موارد مرتبط اقدام نماید.
- تبصره - عرضه‌کننده موظف است حداقل دو روز کاری قبل از اجرای فرآیند فروش شرایط موصوف را اطلاع رسانی عمومی نماید.
- ماده ۴- عرضه‌کننده موظف است قیمت نهایی محصولات خود به همراه قید نوع، تیپ، رنگ و متعلقات، ضوابط و روش‌های مختلف فروش و فرآیند خرید را به صورت شفاف

بخش دوم، قانون و آیین نامه حمایت از مصرف کنندگان

و روشن مطابق جدول زیر تهیه و در پایگاه اطلاع رسانی و نمایندگی های مجاز فروش خود، در دسترس متقاضیان خرید قرار دهد:
ضوابط و روش های مختلف فروش:

سفرشی تعداد محدود	مشارکت در تولید	پیش فروش		تحویل فوری	
		عادی	قطعی		
قیمت توافقی زمان عقد قرارداد	قیمت زمان تحویل مندرج در قرارداد	قیمت زمان تحویل مندرج در قرارداد	قیمت قطعی زمان عقد قرارداد	قیمت قطعی زمان عقد قرارداد	قیمت
داخلی سه ماه وارداتی چهار ماه	سه سال	دوازده ماه	نه ماه	سی روز	حداکثر تاریخ تحویل
-	حداقل سود سپرده سه ساله نظام بانکی	حداقل سود سپرده یک ساله نظام بانکی	حداقل سود سپرده برابر مقررات نظام بانکی در مدت قرارداد	-	حداقل سود مشارکت
حداکثر سه درصد کمتر از نرخ سود سپرده یک ساله نظام بانکی	حداکثر سه درصد کمتر از نرخ سود سپرده یک ساله نظام بانکی	حداکثر سه درصد کمتر از نرخ سود سپرده یک ساله نظام بانکی	حداکثر سه درصد کمتر از نرخ سود سپرده یک ساله نظام بانکی	حداکثر سه درصد کمتر از نرخ سود سپرده یک ساله نظام بانکی	حداقل سود (انصراف درصد)
سه درصد ماهانه	سود مشارکت بعلاوه یک درصد ماهانه	سود مشارکت بعلاوه یک درصد ماهانه	سود مشارکت بعلاوه یک درصد ماهانه	دو و نیم درصد ماهانه	جبران تأخیر در تحویل
در صورت تأخیر بیش از دو ماه در تحویل خودرو موضوع قرارداد، مشتری حق انصراف خواهد داشت.	در صورت عدم امکان تحویل خودرو موضوع قرارداد، خودروی جایگزین از میان خودروهای تولیدی به انتخاب مشتری و شرایط مفاد قرارداد تحویل داده خواهد شد. این موضوع شامل خودروی وارداتی نمی شود.	-	-	نداشتن تعهدات معوق	شرایط

- در کلیه روشها، اطمینان از تأمین CKD/CBU و شماره گذاری توسط عرضه کننده الزامی است.
- در کلیه روشها، امکان پرداخت وجه ثمن خودرو به صورت اقساطی میسر می باشد.
- در صورت استفاده از تسهیلات بانکها، مؤسسات اعتباری و شرکت های لیزینگ، رعایت قوانین مرتبط با آن و حصول اطمینان عرضه کننده از تأمین و پرداخت تسهیلات توسط بانک ها، مؤسسات اعتباری و شرکت های لیزینگ به متقاضی، پیش از انعقاد قرارداد و دریافت وجوه، الزامی است.
- تعهدات معوق: در فروش های فوری، تعهداتی است که طبق قرارداد سررسید شده ولی خودرو تحویل نگردیده است.

تبصره ۱- حداکثر مبلغ قابل دریافت در قراردادهای پیش فروش معادل پنجاه درصد قیمت فروش نقدی محصول مورد نظر در هنگام عقد قرارداد می‌باشد.
تبصره ۲- سود انصراف و خسارت تأخیر مندرج در بخش ضوابط فروش، به صورت روزشمار محاسبه می‌شود.

ماده ۵- عرضه‌کننده موظف است قبل از اقدام به پیش فروش خودرو، مجوز مربوطه شامل تعداد خودروی قابل عرضه را از وزارت اخذ نماید.

ماده ۶- عرضه‌کننده موظف است نسبت به عقد قرارداد فروش با مصرف‌کننده اقدام نماید. در قرارداد فروش قید مشخصات خودرو مورد نظر از قبیل نشان تجاری، نوع، تیپ، رنگ و شرایط موضوع قرارداد مانند قیمت فروش، نرخ سود مشارکت، تاریخ تحویل خودرو با تعیین ماه و هفته تحویل، خسارت تأخیر در تحویل، فهرست متعلقات الزامی همراه خودرو از قبیل رادیو پخش، چرخ زاپاس، جک، آپار چرخ، کف پوش متحرک، مثلث خطر و تجهیزات درخواستی و ارائه یک نسخه از اصل قرارداد به مصرف‌کننده الزامی است.
تبصره: هرگونه تغییر در استانداردهای اجباری پس از عقد قرارداد، چنانچه موجب افزایش هزینه و مشمول قیمت گذاری شود، با تصویب مرجع قیمت گذاری در قیمت فروش لحاظ می‌شود.

ماده ۷- عرضه‌کننده موظف است در قرارداد پیش فروش، سود مشارکت وجوه دریافتی را از تاریخ دریافت ودیعه تا تاریخ تحویل مندرج در قرارداد پرداخت نماید.

تبصره ۱- عرضه‌کننده موظف است در صورت تأخیر در تحویل خودرو، از تاریخ تحویل مندرج در قرارداد تا زمان تحویل خودرو به مصرف‌کننده، مبلغ خسارت تأخیر در تحویل را نسبت به وجوه پرداختی محاسبه و پرداخت نماید.

تبصره ۲- در صورتی که مصرف‌کننده پس از ابلاغ دعوت نامه کتبی عرضه‌کننده، ظرف پانزده روز کاری نسبت به تصفیه حساب خودرو موضوع قرارداد اقدام ننماید، عرضه‌کننده می‌تواند خودرو را به سایر متقاضیان تحویل و نوبت مصرف‌کننده را به موعده دیگری که نحوه تعیین آن در قرارداد مشخص شده، موکول نماید.

تبصره ۳- در صورت اعلام انصراف مصرف‌کننده یک ماه پس از عقد قرارداد، سود انصراف بر مبنای ضرایب مندرج در جدول ذیل ماده (۴) این آیین‌نامه محاسبه و پرداخت می‌شود. عرضه‌کننده موظف است سود انصراف و مبلغ پرداختی را ظرف بیست روز به مصرف‌کننده پرداخت نماید. انصراف مصرف‌کننده قبل از یک ماه از زمان عقد قرارداد مشمول سود انصراف نمی‌شود.

تبصره ۴- در صورتی که زمان بازپرداخت وجوه پرداختی مصرف‌کننده بیش از بیست روز شود، سود انصراف متعلقه از تاریخ تأخیر تا تاریخ بازپرداخت وجوه مذکور نیز باید محاسبه و پرداخت گردد.

ماده ۸- عرضه‌کننده موظف است هرگونه تغییر در شرایط عرضه را نسبت به شرایط مندرج در قرارداد به استثنای الزامات قانونی، رضایت کتبی مصرف‌کننده در الحاقیه قرارداد منعقد، قبل از ارسال دعوت نامه تکمیل وجه، قید و به تأیید و امضای طرفین برساند.

تبصره: در صورت بروز مشکل در فرآیند رعایت استانداردهای مصوب و تأخیر در تحویل خودرو، مسئولیت جبران خسارات وارده و کسب رضایت مصرف‌کننده بر عهده عرضه‌کننده است.

ماده ۹- عرضه‌کننده موظف است در زمان تحویل، خودروی درخواستی مصرف‌کننده را در حضور وی کنترل نموده و پس از حصول اطمینان از عدم وجود عیب، خودرو را تحویل دهد.

تبصره ۱- عرضه‌کننده موظف است در صورت وجود عیب احتمالی در خودرو، عیب مربوط را مطابق زمان استاندارد تعمیراتی مربوط، رفع کند مشروط بر آن رفع عیب، موجب کاهش ارزش قیمتی خودرو نگردد. در غیر این صورت عرضه‌کننده موظف است نسبت به تعویض خودرو و یا اخذ رضایت کتبی مصرف‌کننده اقدام نماید.

تبصره ۲- در صورتی که مصرف‌کننده در دوره تضمین به نمایندگی مجاز مراجعه نماید و رفع کامل عیوب خودرو تحت هر شرایطی در مدت زمان باقی مانده از دوره مذکور

برای نمایندگی مجاز مقدور نباشد، عرضه‌کننده یا واسطه‌فروش با نمایندگی مجاز موظف است ضمن الزام نمایندگی مجاز به اعلام کتبی موضوع به مصرف‌کننده ترتیبی اتخاذ نماید که خودرو در اولین فرصت ممکن تحت شرایط تضمین رفع عیب گردد.

تبصره ۳- عرضه‌کننده موظف است در صورتی که رفع عیوب خودرو مستلزم گذشت زمان باشد، ضمن ثبت دقیق عیوب خودرو در دو نسخه و تحویل یک نسخه از آن به مصرف‌کننده، برابر ماده (۱۷) این آیین‌نامه رفتار نماید.

ماده ۱۰- عرضه‌کننده موظف است سند فروش، صورتحساب فروش همراه با درج تفکیکی اقلام تشکیل دهنده، بهای خودرو شامل بهای خالص خودرو، شماره‌گذاری، بیمه، عوارض، مالیات و سایر موارد مربوط، برگه‌های ضمانت، کتابچه راهنمای مصرف‌کننده حداقل به زبان فارسی و تجهیزات اضافی رادر زمان تحویل خودرو به مصرف‌کننده ارائه نماید.

ماده ۱۱- عرضه‌کننده موظف است نسبت به تهیه نظامات و دستورالعمل‌های زیر و نظارت بر حسن اجرای آن، در چارچوب دستورالعمل ابلاغی وزارت اقدام نماید:

الف - فرآیند فروش

ب - فرآیند و نظام پرداخت سود و خسارت متعلقه به مصرف‌کننده

پ - بازرسی قبل از تحویل خودرو

ت - حمل مناسب خودرو از محل عرضه‌کننده تا نمایندگی مجاز

ث - نظام آموزش کارکنان شرکت عرضه‌کننده و نمایندگی‌های مجاز خود

ج - پذیرش، گردش کار خدمات قابل ارائه، برنامه ریزی تعمیرات و ترخیص خودرو به نمایندگی مجاز.

چ - راهنمای تعمیراتی بخش‌های مختلف خودرو

ح - نظام تأمین و توزیع به موقع کلیه قطعات مورد نیاز واسطه خدمات پس از فروش و نمایندگی مجاز آنها.

خ - نظام تشویق، تنبیه و اعطا و لغو نمایندگی‌های مجاز خود

د - ارتقای کمی و کیفی شبکه نمایندگی‌های مجاز خود.

ذ - اطلاع‌رسانی شفاف رتبه نمایندگی و حقوق مشتریان در محل پذیرش نمایندگی مجاز

ر - نظام نظرسنجی از مراجعین کلیه نمایندگی‌های مجاز

ز - ساز و کار ردیابی قطعات به ویژه قطعات ایمنی نصب شده بر روی خودرو

ژ - نظام رسیدگی به شکایات و تعیین تکلیف موضوع با رعایت ضوابط قانونی ظرف بیست روز.

س - نظام آرایه خدمات سیار و طرح‌های امدادی در دوره تضمین و دوره تعهد برای مشترکین خود.

ماده ۱۲- دوره تضمین برای خودروهای سبک شامل سواری، ون و وانت از تاریخ تحویل به مصرف‌کننده حداقل دو سال یا کارکردی برابر چهل هزار (۴۰۰۰۰) کیلومتر، هر کدام زودتر فرا برسد، برای خودروهای سنگین شامل مینی بوس، میدل باس، اتوبوس، کامیونت، کامیون و کشنده از تاریخ تحویل به مصرف‌کننده حداقل دو سال یا کارکردی برابر دویست هزار (۲۰۰۰۰) کیلومتر، هر کدام زودتر فرا برسد و برای انواع موتورسیکلت از تاریخ تحویل به مصرف‌کننده حداقل یک سال می‌باشد.

تبصره ۱- عرضه‌کننده می‌تواند بر اساس سیاست تجاری خود و به منظور افزایش رضایت‌مندی مصرف‌کننده، نسبت به افزایش دوره تضمین یا تعهد اقدام نماید که در این صورت باید جزئیات شرایط آن به طور کتبی و شفاف به مصرف‌کننده اعلام گردد.

- تبصره ۲- ضمانت رنگ برای خودروهای سبک حداقل سه سال، برای خودروهای سنگین حداقل هجده ماه و برای موتورسیکلت حداقل سه ماه می‌باشد.
- تبصره ۳- عرضه‌کننده موظف است قطعات، مواد مصرفی و استهلاکی ناشی از عیوب کیفی و مونتاژی در هر یک از مجموعه‌های خودرو را مشمول خدمات دوره تضمین نماید.
- تبصره ۴- تعمیر یا تعویض قطعات خودرو، ناشی از خسارت حاصل از حادثه یا تصادف که به علت عیب فنی خودرو نباشد، مشمول ضمانت نمی‌گردد.
- ماده ۱۳- کلیه قطعات و مجموعه‌های خودرو به جز قطعات و مواد مصرفی، مشمول خدمات دوره تضمین می‌باشند.
- تبصره ۱- فهرست قطعاتی که به عنوان قطعات و مواد مصرفی قلمداد نشده از جمله تجهیزات کاهنده آلاینده‌ها شامل کربن کنیستر، کاتالیست کانورتور، حسگر دوم اکسیژن و عمر کارکرد آنها کمتر از مدت زمان مورد نظر در دوره تضمین خودرو می‌باشد، توسط وزارت تعیین و ابلاغ خواهد شد.
- تبصره ۲- عملکرد صحیح سیستم و قطعات کیسه هوا صرفاً مشمول دوره تضمین نبوده و بر اساس استانداردهای ابلاغی شامل دوران تعهد نیز می‌باشد.
- ماده ۱۴- عیوب ناشی از عدم انجام خدمات دوره ای مطابق با شرایط مندرج در کتابچه راهنمای مصرف‌کننده خودرو در شبکه نمایندگی‌های مجاز شرکت عرضه‌کننده خودرو، باعث خروج مجموعه‌های مرتبط خودرو به خدمت مورد نظر، از شرایط تضمین می‌گردد.
- ماده ۱۵- مدت زمان تعهد خدمات شامل تعمیرات و تأمین قطعات، ده سال بعد از فروش آخرین دستگاه خودرو از همان نشان تجاری و نوع خودرو، توسط عرضه‌کننده می‌باشد.
- ماده ۱۶- عرضه‌کننده موظف است نسبت به راه‌اندازی سامانه‌ای مبتنی بر فناوری اطلاعات به منظور رعایت مفاد ماده (۵) قانون و تعیین زمان و محل مراجعه مصرف‌کننده به نمایندگی‌های مجاز در دوره تضمین و تعهد اقدام نماید. در صورتی که مصرف‌کننده تأکید بر پذیرش در نمایندگی خاصی را داشته باشد عرضه‌کننده باید در اولین زمان ممکن، نسبت به اجرای این درخواست، اقدام نماید.
- ماده ۱۷- عرضه‌کننده موظف است چنانچه رفع عیوب خودرو در دوره تضمین که ناشی از خسارت حاصل از حادثه و یا تصادف نباشد و بیش از دو روز کاری یا زمان استاندارد تعمیرات تأیید شده به طول انجامید، به تأمین خودرو مشابه جایگزین در طول مدت تعمیرات و در صورت عدم امکان، پرداخت خسارت حق توقف خودرو به شرح مفاد این آیین‌نامه اقدام نماید.
- تبصره ۱- مدت زمان توقف خودرو، برای پرداخت خسارت در دوره تضمین و دوره تعهد به ترتیب بعد از دو و هفت روز کاری و یا زمان استاندارد تعمیرات تأیید شده، برای کلیه روزهای توقف خودرو در نمایندگی اعم از تعطیل و غیر تعطیل بدون در نظر گرفتن فرآیندهای داخلی سازنده و وارد کننده و نیز واسطه خدمات پس از فروش و یا نمایندگی مجاز آن، آغاز و در روزی که نمایندگی مجاز پس از انجام تعمیرات لازم، آمادگی تحویل خودرو به مصرف‌کننده را اعلام نماید، پایان می‌یابد. در هر صورت مدت زمان توقف خودرو به دوره تضمین یا تعهد خودروی مربوط اضافه می‌شود.
- تبصره ۲- در صورت مراجعه مصرف‌کننده برای رفع عیب تکراری به همان نمایندگی مجاز و یا هر یک از نمایندگی‌های مجاز دیگر برای بار دوم و یا بیشتر، زمان توقف خودرو از بدو تاریخ پذیرش خودرو برای پرداخت خسارت محاسبه می‌گردد.
- تبصره ۳- در صورتی که عیوب موجود در هر یک از مجموعه‌های خودرو که به تشخیص مرجع رسیدگی کننده موضوع ماده (۳) قانون موجب بروز حادثه یا تصادف و یا آلاینده‌گی بیش از حد مجاز هوا گردد، خدمات مربوط مشمول ضوابط این ماده بوده و بر عهده عرضه‌کننده خودرو می‌باشد.
- ماده ۱۸- ضوابط پرداخت خسارت توقف خودرو به استثنای خسارات ناشی از موارد حادثه و تصادف به شرح زیر است:
- الف - خودروی سواری: از زمان تحویل خودرو به نمایندگی مجاز به ازای هر روز توقف مزاد، به میزان یاد شده در ماده (۱۷) این آیین‌نامه به مقدار پانزده ده هزارم (۱۵/۰۰۰) بهای خودرو به عنوان هزینه توقف توسط عرضه‌کننده به مصرف‌کننده پرداخت می‌شود.

بخش دوم، قانون و آیین‌نامه حمایت از مصرف‌کنندگان

ب - خودروی عمومی (تاکسی، وانت، ون) از زمان تحویل خودرو به نمایندگی به ازای هر روز توقف مازاد به میزان یاد شده در ماده (۱۷) این آیین‌نامه به مقدار دو هزارم (۰/۰۰۲) بهای خودرو به عنوان هزینه توقف توسط عرضه‌کننده به مصرف‌کننده پرداخت می‌شود.

پ - خودروی سنگین (مینی بوس، میدل باس، اتوبوس، کامیونت، کامیون و کشنده): به ازای هر روز توقف مازاد به میزان یاد شده در ماده (۱۷) این آیین‌نامه به مقدار یک هزارم (۰/۰۰۱) بهای خودرو به عنوان هزینه توقف توسط عرضه‌کننده به مصرف‌کننده پرداخت می‌شود.

ت - موتور سیکلت: به ازای هر روز توقف مازاد به میزان یاد شده در ماده (۷۱) این آیین‌نامه به مقدار یک هزارم (۰/۰۰۱) بهای موتور سیکلت به عنوان هزینه توقف توسط عرضه‌کننده به مصرف‌کننده پرداخت می‌شود.

تبصره ۱- در صورت عدم توافق طرفین نسبت به مبلغ خسارت توقف خودرو، مراتب با کسب نظر کارشناس رسمی دادگستری انجام می‌پذیرد.

تبصره ۲- عرضه‌کننده موظف است رأساً یا از طریق واسطه خدمات پس از فروش خود پس از اخذ مدرک مثبت در مورد احراز مالکیت خودرو، نسبت به پرداخت خسارت توقف خودرو در کمتر از پانزده روز اقدام نماید.

تبصره ۳- در صورتی که توقف خودروی سنگین بیش از یک ماه به طول انجامد، با موافقت کتبی مصرف‌کننده برای هر روز توقف خودرو مازاد بر یک ماه، عرضه‌کننده ملزم به پرداخت دو ده هزارم (۰/۰۰۰۲) بهای خودرو علاوه بر مقدار قبلی می‌باشد.

ماده ۱۹- عرضه‌کننده موظف است رأساً یا از طریق واسطه فروش و خدمات پس از فروش، ساز و کار پرداخت هزینه خسارات وارده به مصرف‌کننده شامل موارد اشاره شده در قانون و این آیین‌نامه را راه‌اندازی و اجرا نماید. عملکرد این نظام باید به گونه‌ای باشد که مصرف‌کننده را از میزان و چگونگی دریافت هزینه‌ها و خسارات خودروی خود مطلع نماید.

ماده ۲۰- عرضه‌کننده موظف است رأساً یا از طریق شبکه نمایندگی مجاز خود تحت هر شرایطی به پذیرش کلیه خودروهایی که به دلیل وجود عیب قطعات ایمنی قادر به تردد نیستند، اقدام نماید.

تبصره - عرضه‌کننده موظف است در دوره تضمین، هزینه‌های بارگیری و حمل خودروهای در راه مانده و غیر قابل تعمیر به نزدیک‌ترین نمایندگی مجاز را به استثنای موارد تصادفی که ناشی از عیوب سایر قطعات و مجموعه‌های خودرو نباشد، تقبل نماید.

ماده ۲۱- عرضه‌کننده در دوره تعهد موظف است از طریق واسطه خدمات پس از فروش و یا نمایندگی‌های مجاز، نسبت به پذیرش تمام خودروهای تحت مسئولیت خود و همچنین سایر خودروهای مشابه وارداتی توسط اشخاص حقیقی و حقوقی فاقد نمایندگی رسمی، مطابق با دستورالعمل ابلاغی وزارت اقدام نماید.

ماده ۲۲- عرضه‌کننده موظف است نسبت به تعیین نرخ خدمات تعمیرات، قطعات یدکی و مواد مصرفی مطابق بند (ط) ماده (۲) این آیین‌نامه و همچنین تدوین جدول زمان تعمیرات، مطابق با استاندارد سازنده خودرو اقدام نموده و پس از تطبیق و صحت‌گذاری توسط شرکت بازرسی ظرف یک ماه از زمان اعلام شرکت عرضه‌کننده، آن را به واسطه خدمات پس از فروش و نمایندگی‌های مجاز خود ابلاغ نماید. بر اساس این ضوابط، نمایندگی و یا واسطه خدمات پس از فروش، صورتحساب مصرف‌کننده را به ایشان تسلیم می‌نماید.

تبصره - عرضه‌کننده موظف است امکان مقایسه صورتحساب صادره با نرخ خدمات را از طریق پایگاه اطلاع‌رسانی خود فراهم نماید.

ماده ۲۳- عرضه‌کننده موظف است نمایندگی‌های مجاز را ملزم نماید تا ضمن تسلیم صورتحساب به مصرف‌کننده، خدمات ارائه شده خود را به مدت دو ماه یا سه هزار کیلومتر، هر کدام زودتر فرا برسد و قطعات را به مدت شش ماه یا ده هزار کیلومتر، هر کدام زودتر فرا برسد ضمانت نمایند.

ماده ۲۴- نمایندگی مجاز موظف است چنانچه تشخیص دهد علاوه بر عیوب مندرج در برگ پذیرش، خودرو عیب دیگری دارد، قبل از تعمیر یا تعویض قطعه، با مصرف‌کننده تماس

گرفته و از او جهت انجام تعمیرات تعیین تکلیف نماید. در صورت عدم موافقت مصرف‌کننده، مراتب هنگام تحویل خودرو به صورت کتبی مستند سازی شود.

تبصره - نمایندگی مجاز موظف است در دوره تعهد، داغی قطعات تعویضی را به مصرف‌کننده تحویل و رسید دریافت نماید.

ماده ۲۵- چنانچه به تشخیص مراجع مذکور در ماده (۳) قانون به علت عدم کیفیت تعمیرات، سهل‌انگاری و با استفاده از قطعات غیر استاندارد توسط عرضه‌کننده، واسطه خدمات پس از فروش و نمایندگی مجاز خسارتی متوجه مصرف‌کننده گردد، عرضه‌کننده موظف به جایگزین کردن قطعات، رفع نقصان خدمات بدون دریافت وجه و جبران خسارات وارده می‌باشد.

ماده ۲۶- تعداد نمایندگی‌های مجاز و واحدهای خدمات سیار، بر اساس دستورالعمل ابلاغی وزارت تعیین خواهد شد.

ماده ۲۷- عرضه‌کننده موظف است در شبکه نمایندگی‌های مجاز فروش و خدمات پس از فروش خود صرفاً از ظرفیت واحدهای دارای سطح کیفی قابل قبول، مطابق با ضوابط استاندارد ملی شیوه ارائه خدمات پس از فروش (استاندارد شماره ۱۹۱۱۷) و دستورالعمل شرایط، ضوابط و ارزیابی خدمات فروش استفاده نماید.

ماده ۲۸- عرضه‌کننده موظف است نسبت به استقرار شبکه رایانه‌ای برای واسطه‌ها و نمایندگی‌های مجاز فروش و خدمات پس از فروش شامل محاسبه مدت توقف خودرو، فهرست قطعات و مواد مصرفی و اجرت تعمیرات برای هر خودرو و نیز صورتحساب هر مصرف‌کننده اقدام نماید.

تبصره - شرکت عرضه‌کننده موظف است امکان دسترسی شرکت بازرسی به اطلاعات این شبکه را فراهم نماید.

ماده ۲۹- مسئولیت رسیدگی به شکایات مصرف‌کننده و جلب رضایت ایشان در مرحله اول بر عهده عرضه‌کننده می‌باشد. در صورت بروز اختلاف بین عرضه‌کننده و مصرف‌کننده، رأساً از طریق سازمان‌های صنعت، معدن و تجارت استان‌ها و با نظارت سازمان حمایت مصرف‌کنندگان و تولیدکنندگان مورد بررسی و رسیدگی قرار می‌گیرد. چنانچه رضایت مصرف‌کننده تأمین نشود، می‌تواند به هیأت حل اختلاف موضوع تبصره (۲) ماده (۳) قانون مراجعه کند. هیأت حل اختلاف موظف است ظرف بیست روز از تاریخ ثبت شکایات به موضوع رسیدگی و نسبت به آن کتباً اعلام رأی کند. ملاک رأی، نظر اکثریت اعضای هیأت است. این رأی باید ظرف ده روز از تاریخ ابلاغ اجرا شود.

تبصره ۱- دبیرخانه هیأت حل اختلاف موضوع این ماده و محل تشکیل جلسات آن در محل سازمان صنعت، معدن و تجارت استان‌ها می‌باشد.

تبصره ۲- سازمان صنعت، معدن و تجارت استان‌ها مکلف است ظرف یک ماه از تاریخ تصویب این آیین‌نامه، هیأت‌های حل اختلاف مربوط را در محل آن سازمان با استفاده از پست‌های سازمانی موجود تشکیل داده و امکانات نیروی انسانی و محل لازم را در اختیار آنها قرار دهد.

تبصره ۳- ثبت اعتراض و رسیدگی به آن در هیأت حل اختلاف رایگان است. اما حق الزحمه کارشناس رسمی که در هیأت حاضر و اظهار نظر می‌کند باید ظرف پنج روز از تاریخ اعلام هیأت، توسط شاکی پرداخت شود، در غیر این صورت، هیأت پرونده اعتراض را با ذکر دلیل مختومه اعلام می‌نماید.

تبصره ۴- کلیه نهادها و سازمان‌هایی که مصرف‌کنندگان جهت طرح شکایت به آنها مراجعه می‌نمایند موظفند شکایت مصرف‌کننده را به وزارت ارسال نمایند.

تبصره ۵- سازمان حمایت مصرف‌کنندگان و تولیدکنندگان ظرف یک ماه پس از ابلاغ این آیین‌نامه مکلف است دستورالعمل نحوه رسیدگی به شکایات مصرف‌کنندگان خودرو را به سازمان‌های صنعت، معدن و تجارت استان‌ها اعلام نمایند.

ماده ۳۰- عرضه‌کننده موظف است ساز و کار نظارت مستمر بر نمایندگی‌های مجاز را بر اساس وظایف تعیین شده در قانون آیین‌نامه و دستورالعمل‌های اجرای ذی ربط آن ایجاد نماید.

تبصره - نظارت بر ارزیابی ادواری عرضه‌کننده خودرو، واسطه فروش، واسطه خدمات پس از فروش و نمایندگی‌های مجاز آنها و ارائه گزارش‌های ارزیابی به وزارت و عرضه‌کننده، به عهده شرکت بازرسی منتخب وزارت می‌باشد.

تبصره ۲- عرضه‌کننده موظف است نام و نشانی کلیه نمایندگی‌های مجاز فعال و تعلیق شده خود را به همراه سایر مشخصات و همچنین مشخصات مشتریان مراجعه‌کننده به شبکه خدمات پس از فروش شامل نام مشتری، شماره تماس، نوع خودرو، تاریخ پذیرش و نام نمایندگی مراجعه شده را بصورت دسترسی بر خط جهت ارزیابی عملکرد آن، به شرکت بازرسی معرفی نماید.

ماده ۳۱- مسئولیت نظارت بر حسن اجرای این آیین‌نامه بر عهده وزارت است.

ماده ۳۲- تصمیم‌نامه شماره ۴۳۶۷۸/۴۴۱۳۳ مورخ ۱۳۸۹/۰۲/۲۹ لغو می‌شود.

■ جهت کسب اطلاعات بیشتر درخصوص قانون و آیین‌نامه حمایت از حقوق مصرف‌کننده خواهشمند است به وب سایت شرکت ایساکو www.isaco.ir قسمت خدمات - حقوق مشتریان یا به موبایل اپلیکیشن ایساکو مراجعه و یا با شماره ۰۹۶۴۴۰ تماس حاصل فرمائید.

بخش سوم سرویس‌ها

سرویس‌های دوره‌ای

مهم: گروه صنعتی ایران خودرو این حق را برای خود محفوظ می‌دارد تا در هر زمان از عمر خودرو، برنامه سرویس و نگهداری آنرا تغییر دهد.

- انجام سرویس‌های دوره‌ای طبق توصیه شرکت سازنده باعث افزایش قابلیت اطمینان و دوام خودرو و پیشگیری از عیوب ناخواسته می‌شود.
- انجام سرویس‌های ادواری در نمایندگی‌های مجاز الزامی بوده و عدم انجام آن، منجر به لغو گارانتی خواهد گردید.
- انجام سرویس‌های دوره‌ای به هزینه مشتری خواهد بود.
- پرداخت هزینه سرویس‌های دوره‌ای برای خودروهای دارای کارت طلایی شرکت امداد خودرو در مدت اعتبار آن براساس ضوابط آن شرکت خواهد بود. مراتب در دفترچه خدمات شرکت امداد خودرو به تفصیل توضیح داده شده است.

جدول سرویس‌های دوره‌ای خودروهای پژو ۲۰۶ با موتور TU

سرویس / بازدید	10000	20000	30000	40000	50000	60000	70000	80000	90000	100000	110000	120000	130000	140000	150000	160000	170000	180000	190000	200000
سرویس (بازدید و کنترل)	*	*	*	*	*	*	*	*	*	*	*	*	*	*	*	*	*	*	*	*
تعویض روغن موتور با فیلتر	*	*	*	*	*	*	*	*	*	*	*	*	*	*	*	*	*	*	*	*
تعویض فیلتر هوا	*	*	*	*	*	*	*	*	*	*	*	*	*	*	*	*	*	*	*	*
تعویض فیلتر هوای اتاق	*	*	*	*	*	*	*	*	*	*	*	*	*	*	*	*	*	*	*	*
تعویض فیلتر بنزین	*	*	*	*	*	*	*	*	*	*	*	*	*	*	*	*	*	*	*	*
تعویض شمع موتور	*			*	*	*	*	*	*	*	*	*	*	*	*	*	*	*	*	*
تعویض روغن ترمز	*			*	*	*	*	*	*	*	*	*	*	*	*	*	*	*	*	*
تعویض تسمه تایم							*	*	*	*	*	*	*	*	*	*	*	*	*	*
تعویض تسمه آلترناتور							*	*	*	*	*	*	*	*	*	*	*	*	*	*
بازدید و سرریز روغن گیربکس	*			*	*	*	*	*	*	*	*	*	*	*	*	*	*	*	*	*
بازدید لنت‌های ترمز جلو و عقب	*	*		*	*	*	*	*	*	*	*	*	*	*	*	*	*	*	*	*
بازدید کفشک‌های ترمز عقب	*			*	*	*	*	*	*	*	*	*	*	*	*	*	*	*	*	*

توجه:

- انجام سرویس‌های دوره‌ای هر ۱۰۰۰۰ کیلومتر الزامی می‌باشد.
- در صورت دوگانه‌سوز بودن خودرو، انجام سرویس‌های مربوط به گاز سوز مطابق جدول مربوطه، علاوه بر انجام سرویس‌های دوره‌ای، الزامی می‌باشد.
- زمان تعویض تسمه‌های تایم و آلترناتور مطابق با جدول فوق و یا ۳ سال (از تاریخ تحویل و یا آخرین تعویض) می‌باشد.
- عمر مفید قطعات سیستم کیسه هوا ده سال پس از نصب بر روی خودرو می‌باشد. پس از اتمام مدت زمان مذکور، مشتری موظف به مراجعه به یکی از نمایندگی‌های مجاز ایران خودرو بوده تا نسبت به تعویض قطعات سیستم کیسه هوا اقدام شود. لازم به ذکر است در صورت عدم مراجعه به موقع به نمایندگی‌ها جهت تعویض قطعات سیستم کیسه هوا مسئولیت ناشی از عدم عملکرد صحیح سیستم مذکور خارج از تعهد ایران خودرو خواهد بود.

- سطح کیفی روغن موتور مجاز برای موتور TU ، معادل با API 10W40 SL می‌باشد.
- روش بازرسی سطح روغن موتور: خودرو را در سطح صاف قرار دهید، موتور را روشن کرده تا گرم شود. سپس موتور را خاموش نموده و بعد از ۵ دقیقه سطح روغن را اندازه بگیرید.
- میزان مصرف روغن موتور (کم کردن روغن موتور) در موتورهای TU حداکثر ۰,۳ لیتر در هر ۱۰۰۰ کیلومتر می‌تواند باشد.
- افزودن هیچگونه مکمل به روغن موتور مجاز نمی‌باشد.
- تعویض مایع سیستم خنک‌کننده (استفاده از ضدیخ‌های پایه آلی) ، هر ۲ سال یکبار انجام شود و در زمان تعویض، مایع سیستم خنک‌کننده باید به صورت کامل تخلیه گردد و هواگیری مدار خنک‌کننده انجام گردد.
- در صورت مجهز بودن خودرو به گیربکس اتوماتیک، سطح روغن گیربکس اتوماتیک هر ۶۰۰۰۰ کیلومتر چک شود.
- در شرایط سخت نظیر توقف‌های کوتاه و مکرر، ترافیک سنگین شهری، حرکت با دنده سنگین به مدت طولانی یا دورهای بالا، پیمایش کم، محیط آلوده به گرد و غبار، اختلاف دمایی بیش از ۴۵ درجه، استفاده از سوخت نامناسب و ... ، لازم است تعویض روغن موتور و فیلتر، در کارکرد کمتر از مقدار توصیه شده در جدول انجام پذیرد.
- از روغن موتوری که بیش از ۳ سال از تاریخ تولید آن گذشته، استفاده نگردد.
- در صورت عدم پیمایش خودرو بیش از ۶ ماه، تعویض روغن موتور الزامی می‌باشد.
- سطح کیفی روغن هیدرولیک فرمان قابل استفاده ATF D/ATX بوده و سطح آن در مخزن همیشه می‌بایست بین ۲ خط ADD و C قرار داشته باشد.
- هنگام تعویض تسمه‌های تایم و آلترناتور، وضعیت غلطک‌ها و هرزگردهای مرتبط بررسی شده و در صورت نیاز تعویض گردند.
- هنگام انجام سرویس تعویض روغن، نیاز به تعویض درپوش فیلتر روغن نمی‌باشد.

سرویس دوره ای (بازدید و کنترل)

ردیف	بازدید
۱	مدار فرمان هیدرولیک (اجزا، اتصالات، عدم نشستی و...)
۲	نشستی روغن موتور
۳	مدار سیستم خنک کننده (اجزا، اتصالات، عدم نشستی و...)
۴	عملکرد چراغ‌های جلو و عقب، مه‌شکن‌ها، راهنماها و...
۵	وضعیت و فشار باد تایرها (و زاپاس)
۶	عملکرد اجزای برقی (بو، شیشه شوی و...)
۷	عملکرد مجموعه Airbag و ABS (قطعات، اتصالات، عملکرد، بررسی با دستگاه عیب یاب و...)
۸	سیستم شارژ (باتری، آلترناتور، اتصالات و...)
۹	وضعیت ظاهری و کشش کلیه تسمه‌ها
۱۰	رگلاژ کابل کلاچ و ترمز دستی
۱۱	سیستم سوخت‌رسانی (اجزا، اتصالات، عدم نشستی و...)
۱۲	سیستم ترمز (اجزا، اتصالات، عدم نشستی و...)
۱۳	جلوبندی (توبی چرخ، محور اکسل، اتصالات و گردگیرها)
۱۴	سیستم تعلیق جلو و عقب (اجزا، اتصالات، صدای غیر عادی، عدم نشستی و...)
۱۵	وضعیت شیشه‌های جلو و عقب (ترک، موج، نفوذ باد و آب و...)
۱۶	وضعیت نوارهای لاستیکی دور درب‌ها و صندوق عقب
۱۷	وضعیت تیغه‌های برف پاک‌کن
۱۸	وضعیت عملکرد موتور تنظیم نور چراغ‌های جلو و آینه‌ها
۱۹	تست جاده
بازدید و سرریز (در صورت نیاز)	
۱	مایع سیستم خنک کننده
۲	باتری
۳	مایع شیشه شوی
۴	روغن ترمز
۵	روغن هیدرولیک فرمان

جدول سرویس بازدید و کنترل خودروهای دوگانه سوز

سرویس‌های تعریف شده برای خودروهای دوگانه سوز مطابق جدول ذیل، علاوه بر سرویس‌های تعریف شده دوره‌ای، الزامی می‌باشد.

ردیف	سرویس	20000	40000	60000	80000	100000	120000	140000	160000	180000	200000	
۱	بازدید عملکرد سیستم و پارامترهای سوخت‌رسانی سیستم (با دستگاه عیب‌یاب)	*	*	*	*	*	*	*	*	*	*	
۲	تعویض فیلتر گاز ورودی ریل سوخت (CNG) و تست نشستی		*		*		*		*		*	
۳	بازدید شیلنگ‌های آب رگولاتور و اتصالات مربوطه از نظر خرابی، ترک، ورم کردگی و نشستی (تعویض در صورت نیاز)		*		*		*		*		*	
۴	بازدید لوله خلاء و لوله‌های سوخت فشار ضعیف و بست‌ها از نظر آسیب، ترک و خرابی یا شل شدن اتصالات و تست نشستی	*	*	*	*	*	*	*	*	*	*	
۵	بازدید لوله‌های پر فشار و اتصالات مرتبط با قطعات و بدنه از نظر ضربه، خوردگی، ساییدگی و تست نشستی	*	*	*	*	*	*	*	*	*	*	
۶	بازدید شیر سر مخزن و اتصالات مربوطه از نظر عدم قفل شدگی فلکه شیر دستی و تست نشستی	*	*	*	*	*	*	*	*	*	*	
۷	بازرسی و بازدید اورینگ مربوط به شیر پرکن گاز و تعویض در صورت نیاز و تست نشستی	*	*	*	*	*	*	*	*	*	*	
۸	بازرسی و بازدید شیر پرکن و رفع گرد و غبار و آلودگی	*	*	*	*	*	*	*	*	*	*	
۹	بازدید براکت نگهدارنده مخزن، تسمه‌ها، لاستیک‌ها و اتصالات (از نظر پوشش، ساییدگی، خوردگی و استحکام)	*	*	*	*	*	*	*	*	*	*	
۱۰	بازدید مجاری خروج گاز از صندوق عقب و اتصالات مربوطه (سیستم تهویه گاز) از نظر گرفتگی، بازدید پوشش محافظ مخزن، پارگی لوله‌های خرطومی و محفظه گازبندی و نصب مجدد آن روی شیر مخزن پس از تست نشستی سیستم گازسوز	*	*	*	*	*	*	*	*	*	*	
۱۱	بازدید و بازرسی چشمی مخزن از نظر خوردگی، ساییدگی و رنگ پریدگی	*	*	*	*	*	*	*	*	*	*	
۱۲	بازدید ریل سوخت و نازل‌های روی سرسیلندر، اتصالات مربوطه و تست نشستی	*	*	*	*	*	*	*	*	*	*	
۱۳	فیلرگیری سوپاپ‌ها	*			*				*			
۱۴	تعیین صلاحیت مجدد مخزن و انجام تست هیدرو استاتیک و تست نشستی	هر ۳ سال، یک بار در مراکز ذیصلاح										
۱۵	تعویض مجوز سوخت‌گیری پس از اطمینان از صحت سیستم گاز (مطابق دستورالعمل‌های تمدید برچسب سوخت‌گیری)	مطابق روش اجرایی تمدید برچسب سوخت‌گیری در مراکز ذیصلاح										
۱۶	تعویض مخزن گاز	مطابق با تاریخ انقضاء مندرج بر روی مخزن گاز										

هشدار: در مواقع اضطراری نظیر وقوع تصادف، آتش سوزی و ... نیاز به بازرسی فوری مطابق رویه‌های فوق الذکر می‌باشد.
تذکره: تأیید شیر و مخزن و سیستم گازرسانی حداکثر تا انتهای سال دوم تولید خودرو می‌تواند منجر به الصاق برچسب سوخت جدید در نمایندگی گردد. (اعتبار برچسب حداکثر تا انتهای سال سوم تولید خودرو)

الزامات استفاده و نگهداری از مخازن گازسوز ویژه دارندگان خودروهای دوگانه سوز

دارندگان محترم خودروهای دوگانه سوز برای حفظ ایمنی و سلامتی جانی و مالی خود و خانواده لازم است مواردی به شرح ذیل را کاملاً رعایت نمایند:

۱. انجام بازرسی ادواری یکساله چشمی و ظاهری در نمایندگی‌های مجاز ایران خودرو
۲. انجام بازرسی ادواری سه ساله مخزن و شیر در مراکز بازرسی مجاز (بازرسی تکمیلی مخازن)
۳. عدم اقدام به عملیات سوخت‌گیری گاز خودروهای فاقد معاینات بندهای ۱ و ۲
۴. رعایت الزام قانونی انجام معاینات دوره‌ای ۳ و ۵ ساله مخازن در مراکز مجاز تخصصی
۵. جلوگیری از تحمیل دمای بالا به مخزن و سیستم گازرسانی
۶. رعایت فاصله مجاز سوخت‌گیری خودروها در جایگاه‌های سوخت
۷. عدم انجام هرگونه جابجایی مکانی مخزن و متعلقات سیستم گازرسانی
۸. عدم پوشاندن مخزن و ایجاد مانع دید مخزن
۹. عدم انجام تعمیرات در سیستم‌های سوخت‌رسانی خارج از نمایندگی‌های مجاز
۱۰. دور نگهداشتن مخزن در صندوق عقب از مواد و وسایل خورنده و مرطوب و تیز
۱۱. عدم انجام هرگونه تغییرات در سیستم‌های سوخت‌رسانی خارج از نمایندگی‌های مجاز
۱۲. عدم جابجا نمودن مخزن خودرو با مخزن سایر خودروها حتی با سازنده یکسان مخزن
۱۳. عدم قرار دادن هرگونه وسیله و مواد در اطراف مخزن و رعایت فاصله استاندارد اطراف آن
۱۴. مراجعه به نمایندگی‌های مجاز در صورت شک و تردید نسبت به آسیب‌دیدگی مخزن
۱۵. مراجعه به نمایندگی‌های مجاز در صورت شنیدن صدای غیرمعمول ناشی از شکستگی
۱۶. مراجعه به نمایندگی‌های مجاز در صورت قرار گرفتن مخزن در معرض مواد شیمیایی خورنده

الزامات استفاده و نگهداری از مخازن گازسوز ویژه دارندگان خودروهای دوگانه سوز

۱۷. مراجعه به نمایندگی‌های مجاز در صورت شنیدن صدای غیرعادی ناشی از شل بودن اتصالات
۱۸. مراجعه به نمایندگی‌های مجاز در صورت مشاهده موارد غیرمعمول نظیر صدا، بو، افت فشار، لرزش و ...
۱۹. مراجعه به نمایندگی‌های مجاز در صورت مشاهده هرگونه آثار ناشی از سائیدگی، ضربه جسم سخت به مخزن، پریدگی سطح مخزن
۲۰. مراجعه به نمایندگی‌های مجاز در صورت بروز آتش‌سوزی و در معرض گرمای شدید قرار گرفتن مخزن
۲۱. مراجعه به نمایندگی‌های مجاز در صورت مشاهده عیوب ظاهری نظیر نیش، قری، رنگ پریدگی و جابجا شدن مخزن
۲۲. مراجعه به مراکز بازرسی تکمیلی مخزن برای نصب مجدد مخزن در صورت جداسازی مخزن از خودرو
۲۳. اقدام جهت بازرسی سیستم سوخت‌رسانی در صورت بروز سانحه و تصادف از ناحیه عقب خودرو یا سانحه شدید
۲۴. مراجعه به نمایندگی‌های مجاز در صورت وجود آثار ناشی از تاول زدگی، تورم، پریدگی، کنده شدن، رو باز بودن الیاف، تو رفتگی، برآمدگی‌ها، برفکی و جدا شدن رزین و در نتیجه، شل شدن الیاف در مخازن کامپوزیتی
۲۵. مراجعه به نمایندگی‌های مجاز در صورت وجود هرگونه آسیب و یا پارگی در لوله‌های خرطومی تهویه داخل فضای نصب مخزن
۲۶. مراجعه به نمایندگی‌های مجاز در صورت جابجا شدن لایه‌های لاستیکی بین پایه (براکت) مخزن و تسمه‌ها
۲۷. مراجعه به نمایندگی‌های مجاز در صورت عملکرد نامناسب خودرو در حالت گازسوز
۲۸. مراجعه به نمایندگی‌های مجاز در صورت عدم عملکرد کلید تبدیل سوخت

بخش چهارم توصیه‌های فنی

بازدیدهای منظم دوره‌ای

۱- سطح روغن موتور

- سطح روغن موتور باید مرتباً بازدید شده و در بین فاصله‌ی تعویض روغن، مقدار کسری آن تکمیل شود.
- روش بازرسی سطح روغن موتور: خودرو خود را در سطح صاف قرار دهید، موتور را روشن کرده تا گرم شود. سپس موتور را خاموش نموده و بعد از ۵ دقیقه سطح روغن را با توجه به علامت حک شده روی آن به طور صحیح اندازه‌گیری نمایید.
- علامت **a** : حداکثر علامت **C** : حداقل فاصله بین **a** و **b** : وضعیت مناسب
- دقت شود در صورتیکه سطح روغن از حد **b** پایین‌تر باشد، نسبت به سرریز روغن موتور تا حد **a** اقدام شود. فاصله بین **b** تا **a** حدود $CC 250$ می‌باشد.

روغن سوخته:

- از هرگونه تماس طولانی روغن سوخته با پوست بدن اجتناب شود.
- روغن سوخته را در مجاری آب یا روی زمین نریزد.
- برای اطمینان از کارکرد صحیح و طولانی مدت موتور و سیستم کاهش آلودگی آگروز، نباید هیچ‌گونه مواد اضافی به روغن موتور افزود.

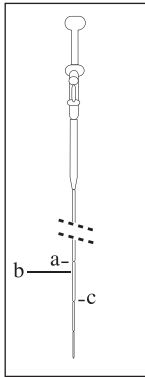

راهنمایی: **b** به اندازه یک
چهارم فاصله از **a** پایین تر است.

■ **تعویض روغن:**

تعویض روغن را مطابق برنامه زمان‌بندی شده و توسط افراد متخصص انجام دهید.

■ **میلۀ اندازه‌گیری سطح روغن موتور:**

هرگز نگذارید سطح روغن از مقدار **a** بالاتر بیاید.

■ **درجۀ گرانی:**

انتخاب نوع روغن باید مورد تأیید کارخانه سازنده باشد و به رؤیت کارشناس متخصص برسد.

■ **فیلتر روغن:**

فیلتر استوانه‌ای روغن را مطابق با قاعده‌ای که کارخانه ذکر کرده است تعویض نمایید.

■ **روغن مورد استفاده:**

روغن را هرگز صاف نکرده و یا بر روی زمین نریزید.

استفاده از روغن‌های نابجا، باعث خرابی زود هنگام قطعات خودروی شما خواهد شد.

■ **منبع روغن ترمز:**

میزان سطح مایع همواره باید بالای خط خطر در سطح مخزن باشد.

در صورت سوراخ شدن منبع روغن در اثر سانحه، فوراً به نمایندگی مجاز مراجعه کنید.

■ **تعویض مایع روغن ترمز*:**

همیشه از روغنی استفاده کنید که کارخانه سازنده آن را توصیه کرده است.

روغن مورد استفاده که کارخانه سازنده سفارش نموده است، روغن ترمز استاندارد شده DOT4 می باشد.

■ **مایع سیستم خنک کاری*:**

از مایع تأیید شده توسط کارخانه استفاده کنید. ضد یخ مورد استفاده در خودرو محلول اتیلن گلیکول می باشد.*

زمانی که موتور گرم است، دمای مایع خنک کننده بوسیله فن کنترل می گردد.

ممکن است این سیستم با سوئیچ کار کند، با وجود این به مدت یک ساعت بعد از خاموش کردن موتور خودرو قبل از انجام هرگونه عملی، صبر کنید.

از باز کردن درب مخزن مایع خنک کننده در زمان گرم بودن موتور خودداری فرمائید.

* از برندهای مورد تأیید و بسته بندی‌هایی که توسط شرکت ایساکو ارایه می گردد استفاده شود.

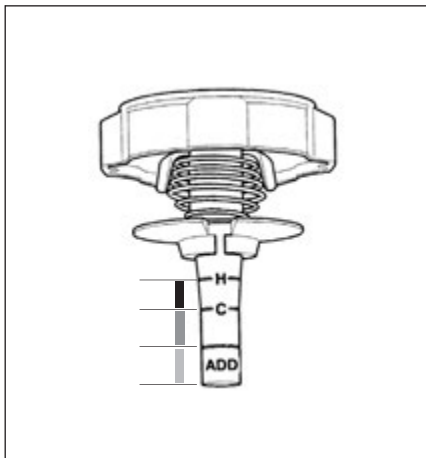

کلیه قطعات و لوازم را فقط از منابع مورد

تأیید شرکت سازنده خودرو تهیه کنید. برای

اطمینان بیشتر خودرو، فقط از روغن‌های

مخصوص پمپ هیدرولیک فرمان و سیستم

ترمز پژو ۲۰۶ استفاده نمایید.

■ مخزن هیدرولیک فرمان:

زمانی که موتور سرد است درب مخزن را باز کنید، اندازه مایع مخزن باید بین دو مقدار ADD و C باشد.

■ مخزن پمپ شیشه شوی:

(ظرفیت آن ۲/۸ تا ۶/۶ لیتر به همراه شیشه شوی چراغ می‌باشد). شیشه شوی مورد استفاده در خودرو، محلول ایزوپروپانول می‌باشد.

■ باتری:

هنگام استارت زدن در زمستان، باتری را برای اطمینان بازدید و به تعمیرکار متخصص نشان دهید.

■ فیلتر هوا:

فیلتر هوا را مطابق قاعده گفته شده تعویض نمایید. چنانچه در شرایط غبارآلود رانندگی می‌کنید، فیلتر را زودتر از زمان موعد تعویض کنید.

■ لنت ترمز:

تعویض لنت ترمز بستگی به نحوه رانندگی و استفاده از ترمز دارد. در صورت رانندگی در شهرها، مسافرت‌های کوتاه یا مسابقه‌ها، ضرورت دارد، ضخامت لنت، مورد بازدید و در بین دو سرویس دوره‌ای تعویض گردد.

■ گیربکس دستی:

در هر سرویس دوره‌ای، سطح میزان روغن، باید مورد بازدید قرار گیرد.

■ گیربکس اتوماتیک:

روغن این گیربکس نیز نیاز به تعویض ندارد و در هر سرویس دوره‌ای نمایندگی مجاز می‌بایست مورد بازدید قرار گیرد.

* از برندهای مورد تأیید و بسته بندی‌هایی که توسط شرکت ایساکو ارایه می‌گردد استفاده شود.

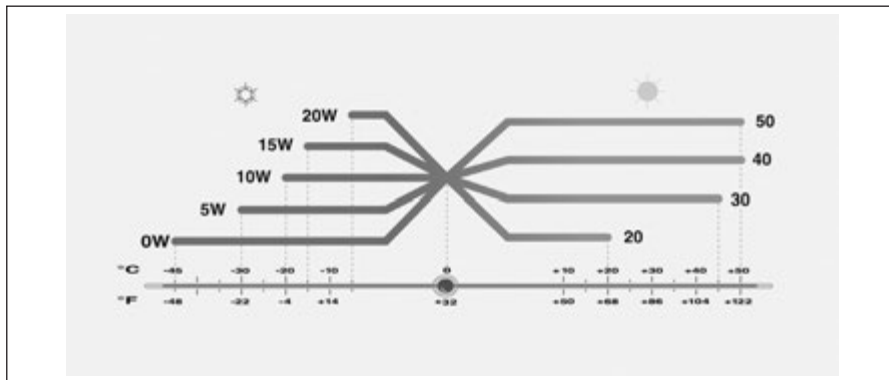

روغن‌های توصیه شده برای استفاده در خودرو:*

روغن‌هایی که در جدول زیر معرفی شده‌اند برای کاربردهای مختلف می‌باشد. برخی از این روغن‌ها برای شرایط کارکرد خاص و با توجه به محل استفاده، تهیه گردیده است. (نظیر شرایط رانندگی سخت، استارت‌های مکرر و...)

در خصوص استفاده از این روغن‌ها به توصیه‌های انجام شده در دفترچه و یا متخصصین مربوطه توجه نمائید.

توجه: تنها روغن مجاز برای استفاده در این خودرو در ایران، روغن با مشخصات ذکر شده است.

به این نکته توجه کنید که استفاده از هر نوع روغن موتور دیگر، به خودروی شما آسیب جدی وارد کرده و شرایط گارانتی خودرو را باطل می‌کند.

گیربکس دستی	75 W 80
هیدرولیک فرمان	ATF D / ATX

گیربکس اتوماتیک AL 4	ESSENTIAL	
روغن ترمز	روغن ترمز با سطح کیفیت DOT 4	
روغن موتور	10 W 40 SL	هر ۱۰۰۰۰ کیلومتر تعویض شود.

■ تعویض انواع روغن‌ها، می‌بایست حتماً مطابق جدول روبه رو و در نمایندگی‌های مجاز صورت پذیرد.
 ■ زمان تعویض روغن بر اساس جدول روبه روانجام شود.

* از برندهای مورد تأیید و بسته بندی‌هایی که توسط شرکت ایساکو آرایه می‌گردد استفاده شود.

آیا می‌دانید...

وظیفه اصلی فیلتر بنزین در خودروها، پالایش و جذب ذرات معلق و ناخالصی‌های موجود در بنزین و کمک به بهبود احتراق سوخت در سیلندر موتور خودرو می‌باشد.

به طور معمول در ساختمان داخلی فیلتر بنزین، از کاغذهای مخصوص با سوراخ‌های ریز استفاده شده که این سوراخ‌ها به مرور زمان و در اثر جذب ذرات معلق موجود در بنزین، مسدود می‌گردند.

مسدود شدن سوراخ‌های فیلتر باعث کاهش کارایی آن، اختلال در فرآیند احتراق موتور و افزایش مصرف سوخت ناخواسته می‌گردد، لذا شایسته است با توجه به مواردی از قبیل:

■ شرایط محیطی و جاده‌ای موجود

■ احتراق بهتر سوخت در موتور

■ عدم اعمال فشار ناخواسته و غیرضروری بر روی پمپ بنزین

■ عدم افزایش مصرف سوخت

نسبت به تعویض فیلتر بنزین خودروهای انژکتوری و نصب فیلتر استاندارد حداکثر پس از هر ۱۰۰۰۰ کیلومتر اقدام گردد. استفاده از فیلترهای استاندارد و مورد تأیید گروه صنعتی ایران خودرو الزامی است.

توصیه می‌گردد از تعویض فیلتر بنزین در تعمیرگاه‌های متفرقه که بعضاً با نحوه باز و بست سوکت اتصال سریع (Quick Connector) متصل به فیلتر بنزین آشنا نیستند، خودداری کرده و تا حد امکان این کار در تعمیرگاه‌ها و نمایندگی‌های مجاز ایران خودرو که از ابزار ویژه و پرسنل کارآزموده بهره می‌جویند، صورت گیرد.

توجه:

« مشتری گرامی با توجه به افزایش ایمنی خودرو هنگام رانندگی در روزهای برفی با زنجیر چرخ، برای اطلاع از زنجیر چرخ مناسب خودروی خود، به نمایندگی‌های مجاز ایران خودرو مراجعه نمایید.»

باتشکر

گروه صنعتی ایران خودرو



بخش پنجم
کارت اشتراک طلایی
و
سرویس های امدادی



بخش پنجم، کارت اشتراک طلایی و سرویس های امدادی

کارت اشتراک طلایی و سرویس های امدادی: کارتی است که با استفاده از آن مشترکین می توانند از خدمات ویژه شرکت امداد خودرو ایران به شرح جدول زیر استفاده نمایند (این کارت شامل سطح خدمات کارت طلایی و سرویس های امدادی سال، یک تا چهار ستاره می باشد)

جدول خدمات شرکت امداد خودرو ایران

شرح خدمات	امداد سیار	کارت طلایی سال	کارت طلایی یک ستاره	کارت طلایی دو ستاره	کارت طلایی سه ستاره	کارت طلایی چهار ستاره
سرویس های امدادی :						
پاسخ گویی به درخواست مشتریان	رایگان	رایگان	رایگان	رایگان	رایگان	رایگان
راهنمایی و راه اندازی تلفنی	رایگان	رایگان	رایگان	رایگان	رایگان	رایگان
اطلاع رسانی	رایگان	رایگان	رایگان	رایگان	رایگان	رایگان
پیگیری امور مشتریان	رایگان	رایگان	رایگان	رایگان	رایگان	رایگان
مشاوره فنی	رایگان	رایگان	رایگان	رایگان	رایگان	رایگان
انجام فعالیت های امدادی به صورت شبانه روزی	رایگان	رایگان	رایگان	رایگان	رایگان	رایگان
ارائه سرویس های ادواری و نگهداری	طبق تعرفه	طبق تعرفه	طبق تعرفه	تا ۲۵۰۰۰ کیلومتر پیمایش رایگان	تا ۴۰۰۰۰ کیلومتر پیمایش رایگان	تا ۶۰۰۰۰ کیلومتر پیمایش رایگان
تعمیرات خودرو	طبق تعرفه	طبق تعرفه	طبق تعرفه	رایگان	رایگان	رایگان
سرویس در محل (Quick Service)	طبق تعرفه	طبق تعرفه	طبق تعرفه	طبق ضوابط		
حمل و جابجایی خودرو	رایگان	رایگان	رایگان	رایگان	رایگان	رایگان
انتقال سرنشینان خودرو متوقف	رایگان	رایگان	رایگان	رایگان	رایگان	رایگان
خدمات طلایی:						
جبران خسارت ناشی از حوادث				طبق ضوابط خدمات طلایی		
جبران خسارت سرقت کلی و جزئی						
جبران خسارت حوادث و بلایای طبیعی (سیل، زلزله، آتشفشان، تگرگ، طوفان، صاعقه، ریزش آوار، آتش سوزی، انفجار)						
انجام تعمیرات خودرو	طبق تعرفه	طبق تعرفه	طبق تعرفه	طبق ضوابط خدمات طلایی		
پرداخت هزینه خواب				طبق ضوابط		
تحويل لاستیک (حداکثر ۴ حلقه در یک دوره)				تا ۶۰۰۰۰ کیلومتر پیمایش رایگان		
جبران خسارت شکست شیشه به تنهایی				طبق ضوابط خدمات طلایی		
جبران خسارت پاشش اسید و مواد شیمیایی				طبق ضوابط خدمات طلایی		
تعویض خودرو در خسارت کلی				طبق ضوابط خدمات طلایی		
ارائه خدمات وفاداری مشتری	طبق تعرفه	طبق تعرفه	طبق تعرفه	طبق تعرفه	طبق تعرفه	طبق تعرفه

کارت اشتراک طلایی و سرویس‌های امدادی: کارتی است که با استفاده از آن مشترکین می‌توانند از خدمات ویژه شرکت امداد خودرو ایران به شرح جدول زیر استفاده نمایند (این کارت شامل سطح خدمات کارت طلایی و سرویس‌های امدادی سال، یک تا چهار ستاره می‌باشد)

نکته ۱: جزئیات و ضوابط ارائه خدمات شرکت امداد خودرو ایران در سایت شرکت امداد خودرو ایران (www.096440.com) قابل دسترس کلیه مشتریان می‌باشد.

نکته ۲: کلیه محصولات سواری صفر کیلومتر تحویلی شرکت ایران خودرو دارای اشتراک امداد سیار رایگان می‌باشند.

نکاتی در خصوص نحوه دریافت خدمات

- تماس با شماره تلفن سراسری ۰۹۶۴۴۰ یا ثبت درخواست از طریق نرم افزار کاربری تلفن همراه در زمان بروز نقص فنی و یا حادثه برای خودرو، در هر زمان از شبانه روز و در هر نقطه از کشور (محدود به داخل کشور) که قابل دسترسی از طریق جاده‌های اصلی کشور باشد.
- هنگام دریافت خدمت و اعزام امدادگر از سوی شرکت امداد خودرو ایران، هویت امدادگر از طریق کد و کارت شناسایی و استفاده از آرم شرکت (لوگوی شرکت) احراز می‌گردد.
- شماره پیامک شرکت امداد خودرو ایران ۳۰۰۰۳۰ می‌باشد.
- مشتریان می‌توانند جهت خرید کارت اشتراک از طریق شماره ۰۹۶۴۴۰، مراجعه به نمایندگی‌های مجاز ایران خودرو یا دفاتر بازاریابی شرکت که اطلاعات آنها در سایت شرکت موجود می‌باشد اقدام نمایند.





ثبت درخواست با نرم افزار تلفن همراه (SOS E.K.I.)

- ✓ امکان ثبت درخواست امداد و ارسال موقعیت خودروی معیوب
 - ✓ قابلیت پیگیری امداد بصورت دستی و اتوماتیک
 - ✓ مشاهده صورتحساب و سوابق بر روی گوشی و تبلت
 - ✓ قابلیت نمایش آدرس و شماره تماس نزدیکترین نمایندگی مجاز ایران خودرو به موقعیت کاربر
 - ✓ قابلیت مکان‌یابی مکان پارک خودرو، مسیر یابی و نمایش روی نقشه
 - ✓ دسترسی به مشخصات، تصاویر، فایل‌های تصویری و کاتالوگ خودروهای ایران خودرو
 - ✓ آشنایی با علائم هشدار دهنده، آموزش تعمیر و نگهداری خودرو
- نرم افزار مذکور در سایت شرکت امداد خودرو ایران (www.096440.com) قابل دسترس کلیه مشتریان می‌باشد.
- خدمات دیگر شرکت امداد خودرو ایران**
- جهت بهره‌مندی و آگاهی از نحوه ارائه خدمات زیر با شماره ۰۹۶۴۴۰ تماس حاصل فرمایید.

۱-۲- سرویس در محل (Quick service)

به منظور رفاه حال مشتریان جهت انجام سرویس و خدمات تعمیراتی خودرو در محل کار یا زندگی ایشان، خدمت سرویس دوره‌ای و تعمیرات سیار در محل، توسط شرکت امداد خودرو ایران ارائه می‌گردد.

۲-۲- خدمات سرویس طلایی (Golden service)

انجام خدمات خودرویی بی نیاز از حضور مشتری در نمایندگی‌های مجاز و تحویل خودرو در محل مورد درخواست مشتری می‌باشد. این خدمات شامل امور مرتبط با پذیرش، ترخیص، تسویه حساب، انتقال به نمایندگی مجاز و تحویل خودرو به مشتری می‌باشد.

۳-۲- خدمت نوسوار (Used car)

هریک از دارندگان محصولات گروه صنعتی ایران خودرو که مشترک یکی از سطوح کارت‌های طلایی این شرکت باشند می‌توانند طبق ضوابط، درخواست خود مبنی بر تعویض خودرو کارکرده را با یکی از محصولات موجود در زمان درخواست موجود باشد ارائه نمایند.

ایران خودرو

بخش ششم

نمایندگی‌های مجاز ایران خودرو

تهران و شهرستان‌ها

- خریدار گرامی، جهت اطلاع از آخرین تغییرات نمایندگی‌های مجاز ایران خودرو به سایت ایساکو "www.isaco.ir" مراجعه فرمایید.

بخش ششم، مشخصات نمایندگی های مجاز ایران خودرو

کد	نام خانوادگی	استان	شهر	شماره تلفن	آدرس	خدمات دوگانه سوز-CNG	خدمات گیربکس اتوماتیک
۴۰۰۱۸۰۱	علی قائمیان	آذربایجان شرقی	تبریز	۳۴۴۳۹۴۲۴ و ۳۴۴۳۸۱۰۱-۳	تبریز خ راه آهن مقابل سیلوی		فعال
۴۰۰۱۸۰۲	محمود داداش کریمی	آذربایجان شرقی	بناب	۷۲۲۸۴۶۲ - ۳۷۷۳۷۷۶۶	بناب - میدان بسیج	فعال	فعال
۴۰۰۱۸۰۴	احمد شببانی اقدم	آذربایجان شرقی	تبریز	۳۳۳۴۶۴۸ - ۳۳۳۳۴۰۰۲	تبریز دروازه تهران روبروی پمپ بنزین	فعال	
۴۰۰۱۸۰۵	کریم - سیروس لطفی	آذربایجان شرقی	هشترود	۶۲۲۵۹۹۹ - ۵۲۶۲۶۶۶۶	هشترود خ شهید بهشتی		
۴۰۰۱۸۰۷	جبرئیل ابراهیمی	آذربایجان شرقی	جلفا	۳۰۴۶۴۰۰ - ۴۲۰۴۶۴۰۰	جلفا هادی شهر شمالی کیلومتر ۱ جاده جلفا		
۴۰۰۱۸۱۰	ناصر خودکار	آذربایجان شرقی	تبریز	۳۶۳۷۳۷۵۰ - ۳۶۳۷۴۰۶۰	تبریز کیلومتر ۳ جاده تبریز - تهران	فعال	
۴۰۰۱۸۱۱	مجید امنیت پرست	آذربایجان شرقی	تبریز	۴۲۵۱۰۰۰ - ۳۴۲۴۸۶۸۶	تبریز جاده آذر شهر نرسیده به پمپ بنزین پالایشگاه انتهای خ اکباتان	فعال	
۴۰۰۱۸۱۲	ابراهیم ملکی	آذربایجان شرقی	میانه	۲۲۲۷۱۸۷ - ۵۲۲۳۲۹۲۸	میانه جاده ترانزیت میانه - زنجان جنب هتل خیام	فعال	
۴۰۰۱۸۱۵	محمد مهدی قائمیان	آذربایجان شرقی	تبریز	۳۳۰۹۴۴۳ - ۳۳۳۳۳۹۸۵	تبریز بلوار دروازه تهران جنب آتش نشانی	فعال	
۴۰۰۱۸۱۶	علی لطفی	آذربایجان شرقی	سراب	۴۳۲۳۰۵۸۶ داخلی ۴ - ۴۳۲۲۹۴۵۷ داخلی ۷	خیابان امام خمینی، نرسیده به ترمینال، نبش کوچه کشاورز	فعال	فعال
۴۰۰۱۸۱۷	ابوالفضل کردان پراپری	آذربایجان شرقی	آذر شهر	۳۴۲۲۱۰۰۱ - ۴۲۲۱۰۰۱	آذر شهر جاده ترانزیت آذر شهر تبریز روبروی لوله سازی جنب نمایشگاه امیر		
۴۰۰۱۸۱۸	حمید رضا عظیمی	آذربایجان شرقی	مرند	۴۲۲۹۲۲۸۷ - ۴۲۲۹۲۱۱۴	مرند - ورودی شهر	فعال	فعال
۴۰۰۱۸۲۰	یوسف شفایی قره کوشن	آذربایجان شرقی	بستان آباد	۴۱۲۳۵۵۱ - ۴۳۳۳۶۱۵۶	بستان آباد جاده تهران - روبروی اداره دارایی	فعال	
۴۰۰۱۸۲۲	محمد وهابپور	آذربایجان شرقی	مراغه	داخلی(۴)۳۷۴۵۴۴۲-۳۷۴۵۶۱۶	مراغه پهلو آباد جنب مخابرات خواجه نصیر	فعال	فعال
۴۰۰۱۸۲۸	موسی سلامی	آذربایجان شرقی	تبریز	۴۲۰۶۰۶۶ - ۳۴۲۰۶۰۶۶	تبریز - کیلومتر ۶ جاده آذر شهر - سه راهی خروج سردرود	فعال	فعال
۴۰۰۱۸۳۰	محمد عزیززاده خسراقی	آذربایجان شرقی	اسکو	داخلی(۳)۳۳۲۲۰۶۶۳-۳۳۲۲۴۸۷۷	اسکو - اول بلوار خسراقی	فعال	
۴۰۰۱۸۳۲	رحیم پیرکامرانی	آذربایجان شرقی	تبریز	۴۴۷۵۷۱۲ - ۳۴۴۷۵۷۱۴	تبریز خ رسالت روبروی مجتمع بزرگ فلزکاران		

بخش ششم، مشخصات نمایندگی های مجاز ایران خودرو

کد	نام خانوادگی	استان	شهر	شماره پستی	تلفن	آدرس	خدمات دوگانه سوز- CNG	خدمات گیربکس اتوماتیک
۴۰۰۱۸۳۳	محمد مهدی انواری	آذربایجان شرقی	سراب	۴۱	۴۳۲۳۴۵۹۸ - ۲۳۳۴۵۹۹	سراب بلوار ورودی سراب از سمت بستان آباد	فعال	
۴۰۰۱۸۳۴	مجید یاغموری	آذربایجان شرقی	میانه	۴۱	۵۲۳۳۷۸۷۳ - ۵۲۳۴۰۳۶۶	میانه جاده ترانزیت روبروی ناسیونال سابق	فعال	
۴۰۰۱۸۳۵	فهیمة آرم پور	آذربایجان شرقی	ایلخچی	۴۱	۳۳۲۱۸۳۰ - ۳۳۴۱۲۴۳۰	ایلخچی - خیابان امام روبروی بانک ملی		
۴۰۰۱۸۳۷	ایرج محمدی	آذربایجان شرقی	تبریز	۴۱	۳۲۸۶۲۶۲۱ - ۲۸۶۲۶۲۴	تبریز - جاده سنتو - نرسیده به پل مایان	فعال	فعال
۴۰۰۱۸۳۸	مجید امنیت پرست	آذربایجان شرقی	تبریز	۴۱	(داخلی ۵) ۲۸۶۴۴۴۲ - ۳۲۸۵۷۵۶۶	تبریز خ آذربایجان - پل سرداران فاتح - جنب پمپ بنزین	فعال	
۴۰۰۱۸۳۹	احمد آقامحمدی وند باسمنج	آذربایجان شرقی	تبریز	۴۱	۳۶۴۸۹۲۱ - ۶۳۴۸۹۲۲	تبریز - باسمنج - جنب کلانتری ۲۳		
۴۰۰۱۸۴۰	شهرام پزشکی	آذربایجان شرقی	میانه	۴۱	۵۲۳۴۷۵۴۱ - ۲۳۴۷۵۴۱	میانه کیلومتر ۱ جاده میانه تبریز روبروی پارک جنگلی		
۴۰۰۱۸۴۱	محمدحسین خان محمدی گل	آذربایجان شرقی	تبریز	۴۱	۳۵۲۶۸۱۰۵ - ۵۲۳۴۰۰۰۱	تبریز چایکنار - بالاتر از پل قاری - جنب زیر گذر منصور		
۴۰۰۱۸۴۲	رشید رشدی	آذربایجان شرقی	ملکان	۴۱	۳۷۸۲۸۴۲۲ - ۴ داخلی ۴ - ۸۲۳۶۴۴۲	ملکان جنب میدان شهدا - به طرف کمربندی		
۴۰۰۱۸۴۳	محمد جواد قائمیان	آذربایجان شرقی	تبریز	۴۱	۳۶۳۷۸۸۱۷ - ۶۳۷۰۵۳۴	تبریز جاده تهران کنار گذر جنوبی میدان بسیج		
۴۰۰۱۸۴۶	عباسعلی رزمجو	آذربایجان شرقی	اهر	۴۱	۴ - ۴۴۳۳۵۹۲۱ داخلی ۴ - ۲۳۳۵۹۲۵	اهر- بلوار جمهوری اسلامی- روبروی اداره پست- جایگاه شماره یک دومنظوره رزمجو		
۴۰۰۱۸۴۸	منوچهر میانچی	آذربایجان شرقی	میانه	۴۱	۳۳۳۷۴۰۰ - ۵۲۳۳۶۵۱۸	میانه خیابان شهدا - روبروی اداره کار		
۴۰۰۱۸۴۹	قلی داداش کریمی	آذربایجان شرقی	بناب	۴۱	۳۷۷۶۹۴۴۰ - ۳۷۷۶۹۰۰۳	بناب - پل روگذر معلم اول چهار باند بعثت	فعال	
۴۰۰۱۸۵۳	محمد حسین ستوبادی	آذربایجان شرقی	آذرشهر	۴۱	۳۴۳۴۴۶۶ - ۳۴۳۲۵۴۹	آذرشهر خروجی به سمت تبریز از سمت آذرشهر نرسیده به سه راهی گوگان		
۴۰۰۱۸۵۴	صبر علی ساعدی	آذربایجان شرقی	مراغه	۴۱	۳۷۲۷۴۵۴۵ - ۲۲۷۱۵۷۲	مراغه اتوبان امیرکبیر روبروی گاراژ باربری حجت		
۴۰۰۱۸۵۵	محمدرضا مهدیلوی	آذربایجان شرقی	مرند	۴۱	۴۲۲۲۶۶۷۲ - ۲۲۲۶۶۷۰	مرند پایین تر از سه راهی پادگان جنب فروشگاه بهران		

بخش ششم، مشخصات نمایندگی های مجاز ایران خودرو

کد	نام خانوادگی	استان	شهر	شماره تلفن	تلفن	آدرس	خدمات دوگانه سوژ- CNG	خدمات گیربکس اتوماتیک
۴۰۰۱۸۵۶	یونس شگری	آذربایجان شرقی	تبریز	۴۱	(۳) ۳۴۴۰۶۷۵۵ - ۴۴۱۳۳۱۹	تبریز نصف راه - روبروی شهرداری (طبقه بالای محل معرفی شده)	فعال	
۴۰۰۱۸۵۸	سید حسن موحدالقلندیس	آذربایجان شرقی	تبریز	۴۱	۳۴۴۷۹۴۴۱ - ۳۴۴۷۹۴۴۲	تبریز دیزل آباد - جنب نمایندگی سایپا - جاده آذر شهر		
۴۰۰۱۸۶۰	حسن آستانی بستان آباد علیا	آذربایجان شرقی	بستان آباد	۴۱	۴۳۳۳۵۴۴۱ - ۴۱۳۵۴۴۱	بستان آباد سه راهی تبریز تهران - جنب اداره راه و ترابری		
۴۰۰۱۸۶۱	فرامرز شامی	آذربایجان شرقی	سرد رود	۴۱	۳۴۲۰۸۴۴۲ - ۳۴۲۰۸۴۴۳	تبریز- جاده آذر شهر به طرف تبریز- کمربندی سردرود- ۲۰۰ متر مانده به دو نار خزر		
۴۰۰۱۸۶۲	محمد رضا فیضی	آذربایجان شرقی	آذر شهر	۴۱	۳۴۵۹۵۶۹۷ داخلی ۲ - ۳۴۵۹۵۶۹۸	آذر شهر - خیابان شهید غفاری - پائین تر از چهار راه شهید غفاری		
۴۰۰۱۸۶۳	کاظم والی	آذربایجان شرقی	تبریز	۴۱	۳۳۳۳۶۴۱۶ - ۳۳۳۳۶۴۱۷ - ۳۳۸۲۱۶۱۶	کیلومتر ۱ جاده تهران - جنب ورودی دانشگاه آزاد تبریز	فعال	
۴۰۰۱۸۶۴	یونس سلیمان زاده	آذربایجان شرقی	بناب	۴۱	داخلی ۱۰۶-۳۷۷۳۸۱۰۶-۳۷۷۳۸۱۰۶	کیلومتر ۲ جاده بناب به سمت مراغه - جنب کارخانجات خشکبار	فعال	
۴۰۰۱۸۶۵	هادی کاغذچی	آذربایجان شرقی	اهر	۴۱	۴۴۲۲۱۳۴۴ - ۴۴۲۲۱۳۴۴	کیلومتر ۱ جاده اهر تبریز - نرسیده به دانشگاه آزاد اسلامی جنب تالار ضیافت		
۴۰۰۱۸۶۶	اکبر الفی	آذربایجان شرقی	کلیبر	۴۱	۴۴۴۴۵۳۱۶ - ۴۴۴۴۳۹۰۷-۸	خیابان حکیم نباتی - جنب اداره صنعت و معدن		
۴۰۰۱۹۰۱	محمد پیرپور	آذربایجان غربی	ارومیه	۴۴	۳۲۷۷۳۳۱۷ - ۳۲۷۷۳۳۱۷	ارومیه بلوار شهدا روبروی شرکت نفت پلاک ۷۴۳	فعال	فعال
۴۰۰۱۹۰۲	حمید قاسمی کهریزی	آذربایجان غربی	نقده	۴۴	۳۵۶۶۸۷۲ - ۶۲۶۱۷۶۱	نقده خ پیرانشهر	فعال	
۴۰۰۱۹۰۵	مهدی جلیلی	آذربایجان غربی	ارومیه	۴۴	۳۳۳۰۳۸۲ - ۲۳۵۳۸۰۰	ارومیه خ آیت اله طالقانی	فعال	
۴۰۰۱۹۰۷	محرّم الماسی	آذربایجان غربی	ارومیه	۴۴	۳۲۷۳۳۳۴ - ۳۲۷۳۳۳۴	ارومیه بلوار کمربندی خاتم الانبیا، نرسیده به پل سوم خرداد پلاک ۸۰	فعال	فعال
۴۰۰۱۹۱۰	بهمن جعفری خطایلو	آذربایجان غربی	ارومیه	۴۴	۳۳۳۸۶۷۵۴ - ۳۳۳۸۶۷۵۳	ارومیه کیلو متر ۱ جاده امام زاده	فعال	
۴۰۰۱۹۱۳	مهدی رحماندوست	آذربایجان غربی	خوی	۴۴	۳۲۶۲۳۸۰۸ - ۲۲۲۲۶۹۳	خوی - بلوار ولیعصر پلاک ۲۰۶		
۴۰۰۱۹۱۶	حسن قرنی	آذربایجان غربی	بوکان	۴۴	۴۶۲۵۱۲۵۷ - ۳۲۰۰۶	بوکان بلوار سربازان گمنام		

بخش ششم، مشخصات نمایندگی های مجاز ایران خودرو

کد	نام خانوادگی	استان	شهر	شماره پستی	تلفن	آدرس	خدمات دوگانه سوز- CNG	خدمات گیربکس اتوماتیک
۴۰۰۱۹۱۷	جعفر شجاعی بابامیری	آذربایجان غربی	بوکان	۴۴	۴۶۲۸۳۳۰۲ - ۶۳۳۱۵۰	بوکان بلوار کردستان - بلوار استاد هزار	فعال	فعال
۴۰۰۱۹۱۸	مسلم سلطانی	آذربایجان غربی	قره ضیاءالدین	۴۴	۳۶۷۲۷۵۹۵ - ۲۷۲۴۲۰۲	قره ضیاءالدین خیابان طالقانی پلاک ۱۰۴		
۴۰۰۱۹۲۰	اسفندیار ضیاء	آذربایجان غربی	ارومیه	۴۴	۳۳۶۵۳۱۰ - ۲۳۵۰۷۳۲	ارومیه - بلوار شیخ شلتوت - روبروی بانک ملت	فعال	فعال
۴۰۰۱۹۲۱	رضا راستگو	آذربایجان غربی	ارومیه	۴۴	۳۳۶۴۲۰۸ - ۳۳۳۷۱۳۳۴	ارومیه - بلوارالفجر ۲ - نبش ۱۶ متری فرهنگیان	فعال	فعال
۴۰۰۱۹۲۲	جمال احمدی شیخ سرمست	آذربایجان غربی	ارومیه	۴۴	۳۲۲۲۵۷۱۲ - ۲۲۳۸۹۹۲	ارومیه میدان شهدا		
۴۰۰۱۹۲۳	ابراهیم ابراهیمی آذر	آذربایجان غربی	اشنویه	۴۴	داخلی (۶) ۴۴۲۱۵۲۲ - ۵۶۳۲۳۱۵	اشنویه آذربایجان غربی - اشنویه - بلوار پیرانشهر		
۴۰۰۱۹۲۵	بخشعلی خانی	آذربایجان غربی	سلماس	۴۴	۳۵۲۳۸۶۶۲ - ۵۲۳۸۶۶۳	سلماس - بلوار جمهوری اسلامی ایران - روبروی هنرستان فنی شهید پناهی	فعال	
۴۰۰۱۹۲۶	علی علیزاده	آذربایجان غربی	میانداوآب	۴۴	۴۵۳۳۸۸۶۶ - ۲۳۳۱۶۲۷	میانداوآب - بلوار شهید کلانتری - روبروی هلال احمر		
۴۰۰۱۹۲۷	مختار آردی رضائی	آذربایجان غربی	ارومیه	۴۴	داخلی ۲۳۴۵۶۵۵-۵۱۲-۲۳۴۵۶۵۳	ارومیه - جاده دریا - روبروی کارخانه پاکدیس		
۴۰۰۱۹۲۸	مسلم سلطانی	آذربایجان غربی	ماکو	۴۴	داخلی(۲) ۳۴۲۸۵۷۶ - ۳۲۲۸۵۷۵	ماکو بلوار ورودی شهر از طرف تبریز - روبروی اداره ترابری	فعال	
۴۰۰۱۹۲۹	شهباز عباسی قاریاغدی	آذربایجان غربی	میانداوآب	۴۴	۴۵۲۵۱۶۹۹ - ۲۴۵۵۰۰۱	میانداوآب بلوار شهید باکری - روبروی شرکت نفت - جنب کارخانه قند - شرکت ایشلر خودرو میانداوآب	فعال	
۴۰۰۱۹۳۰	حسن شمس نیا	آذربایجان غربی	خوی	۴۴	۳۶۴۶۹۶۴۱ - ۲۴۶۹۶۴۵	خوی - بلوار ولایت فقیه - جنب هنرستان سنائی	فعال	فعال
۴۰۰۱۹۳۱	علی عادل سعیدآباد	آذربایجان غربی	ارومیه	۴۴	۳۳۸۵۲۱۹۰ - ۳۸۲۰۳۹۹	ارومیه میدان مدرس - بلوار استاد شهریار - اول جاده انهر-روبروی ایستگاه پمپ CNG	فعال	
۴۰۰۱۹۳۳	ابوبکر معروفی اقدم	آذربایجان غربی	پیرانشهر	۴۴	۴۴۲۲۳۹۳۷ - ۳۹۳۷	پیرانشهر خ شهیدبهبشتی - روبروی فرمانداری		
۴۰۰۱۹۳۴	قاسم قره چالی	آذربایجان غربی	نقده	۴۴	۳۵۶۳۲۳۵۵ - ۶۲۲۵۹۳۱	نقده - ورودی جاده محمدیار - روبروی کامیون داران امین سولدوز		
۴۰۰۱۹۳۷	امین پورمحمودی	آذربایجان غربی	خوی	۴۴	۳۶۴۴۳۱۷۳ - ۳۶۴۶۲۸۸۲	خوی کیلومتر ۲ جاده خوی - تبریز	فعال	

بخش ششم، مشخصات نمایندگی های مجاز ایران خودرو

کد	نام خانوادگی	استان	شهر	شماره تلفن	تلفن	آدرس	خدمات دوگانه سوز- CNG	خدمات گیربکس اتوماتیک
۴۰۰۱۹۳۸	ایرج دیلمقانی	آذربایجان غربی	نقده	۴۴	۶۲۳۳۹۳۴ - ۳۵۶۳۳۹۳۳	نقده بلوار شهید بهشتی جنب بانک ملت	فعال	
۴۰۰۱۹۳۹	مهدی مرد نای بین	آذربایجان غربی	ارومیه	۴۴	۳۲۳۷۵۶۵۸ - ۳۲۳۶۶۸۵۳ ۲۳۷۵۶۵۹ -	ارومیه ابتدای جاده دریا (چی چست) جنب نمایندگی اسکانیا (نمایندگی) ۱۹۳۹ رخس آذریبول)	فعال	
۴۰۰۱۹۴۱	رامین اسمعیل نژاد	آذربایجان غربی	میاندوآب	۴۴	۲۴۵۸۶۴۷ - ۴۵۳۵۵۱۱	میاندوآب سیصدمتری جاده شاهین دژ کوچه بوستان		
۴۰۰۱۹۴۳	آسو آذری	آذربایجان غربی	بوکان	۴۴	۷۵۶۸۳ - ۴۶۲۷۵۶۸۷	بوکان - بلوار جمهوری اسلامی - روبروی پارک موتور شهری		
۴۰۰۱۹۴۴	معروف عبداله زاده	آذربایجان غربی	مهاباد	۴۴	۲۳۴۹۰۴۴ - ۴۲۳۴۹۰۴۴	مهاباد - شهرک کارمندان - فلکه هیمن		
۴۰۰۱۹۴۵	حسین اسم خانی یوالاری	آذربایجان غربی	ارومیه	۴۴	۲۶۳۱۷۳۴ - ۳۲۷۲۰۴۰	ارومیه اول جاده سلماس - جنب هلال احمر		
۴۰۰۱۹۴۶	علیرضا قدسی	آذربایجان غربی	شوط	۴۴	۴۲۳۷۵۲۵ - ۳۴۲۷۷۵۲۱	شوط - خیابان ۲۴ متری صدر - نمایندگی ایران خودرو		
۴۰۰۱۹۴۹	خسرو معروفی اقدام	آذربایجان غربی	پیرانشهر	۴۴	۴۴۲۲۱۰۹ - ۴۴۲۴۱۷۷۶	پیرانشهر - خیابان کمربندی کردستان - روبروی آتش نشانی - جنب بیمارستان		
۴۰۰۳۹۰۱	علی وطنی	آذربایجان غربی	ارومیه	۴۴	۳۲۳۳۹۵۹۶ - ۳۲۳۳۹۵۹۶	بلوار شیخ سلطوت - روبروی میدان تره بار و میدان گندم		
۴۰۰۲۰۰۱	عبدالوهاب - حسین فخاری زاده	اصفهان	اصفهان	۳۱	۲۳۳۷۴۴۱۲ - ۲۳۳۷۴۴۱۱ ۳۳۳۶۵۵۴۰	اصفهان، بعداز چهارراه هفتم محرم (وقایی) - خ آیت الله کاشانی شمالی - جنب خ جامی	فعال	
۴۰۰۲۰۰۳	سید عبدالله نوریان	اصفهان	نجف آباد	۳۱	۴۲۶۲۴۵۵۵ - ۴۲۶۱۱۱۵۱	نجف آباد، خ امام خمینی (ع) - روبروی بنیاد شهید	فعال	
۴۰۰۲۰۰۸	سید مصطفی کاج آبادی	اصفهان	اصفهان	۳۱	۳۴۵۸۷۱۱۱ - ۳۴۵۸۶۵۵۵	اصفهان، خ کاوه اول اتوبان چمران - بعد از خ آل محمد		
۴۰۰۲۰۰۹	رحمت اله هاشم زاده	اصفهان	اصفهان	۳۱	۳۵۲۱۳۷۳۷ - ۳۵۲۴۲۴۵۱	اصفهان، خیابان جی شرقی	فعال	فعال
۴۰۰۲۰۱۱	علیرضا عابدی	اصفهان	اصفهان	۳۱	۳۶۲۵۸۰۰۰ - ۳۶۲۵۷۰۰۰ ۳۶۲۴۳۱۷۳	اصفهان، خ ارتش، نرسیده به پل هوایی حسین آباد پلاک ۳۱۵		
۴۰۰۲۰۱۲	سید جواد قنادیان	اصفهان	اصفهان	۳۱	۳۳۳۶۵۸۹۷ - ۳۳۳۶۲۵۰۳	اصفهان - خیابان کاشانی شمالی - ضلع غربی - پلاک ۷۵۸	فعال	

بخش ششم، مشخصات نمایندگی های مجاز ایران خودرو

کد	نام خانوادگی	استان	شهر	شماره پستی	تلفن	آدرس	خدمات سوز- CNG دوگانه	خدمات گیربکس اتوماتیک
۴۰۰۲۰۱۴	سید محمود حسینی	اصفهان	زرین شهر	۳۱	۵۲۲۳۳۸۷۹ - ۲۲۳۹۷۹۹	زرین شهر، جاده اصفهان - شهرکرد	فعال	فعال
۴۰۰۲۰۱۶	احمدرضا ناظر	اصفهان	اصفهان	۳۱	۳۴۴۵۸۰۲۲ - ۳۴۴۵۸۰۲۲	اصفهان - میدان قدس - خ مصلی - روبروی مسجد مصلی - کوچه شاهزاده ابراهیم - جنب سازمان خدمات موتوری شهرداری	فعال	
۴۰۰۲۰۱۸	مرتضی افشاری	اصفهان	نائین	۳۱	۴۶۲۶۶۶۴۷ - ۴۶۲۶۶۶۴۴	نائین، ابتدای جاده تهران - روبروی پمپ بنزین		
۴۰۰۲۰۱۹	محمد شاه طالبی	اصفهان	اصفهان	۳۱	۳۷۷۷۲۰۰۹ - ۳۷۷۶۵۲۰۰ ۳۷۷۶۵۴۰۰	اصفهان، بلوار کشاورز (دستگرد) - جنب خیابان کشاورزی		
۴۰۰۲۰۲۰	غلامحسین مدنیان محمدی	اصفهان	اصفهان	۳۱	۳۳۸۶۹۰۰۵ - ۳۳۸۷۳۵۹۷	اصفهان - خ امام خمینی - شهرک صنعتی امیرکبیر - انتهای خ عطاءالملک		
۴۰۰۲۰۲۱	رجبعلی باقری	اصفهان	دولت آباد	۳۱	۴۵۸۵۰۷۰۴ - ۴۵۸۵۰۷۰۱	برخور (دولت آباد) - بلوار طالقانی - بلوار کشاورز		
۴۰۰۲۰۲۴	سعید فتاحی	اصفهان	اصفهان	۳۱	۳۲۶۵۴۷۴۶ - ۳۲۷۳۱۰۷۳	اصفهان، خ نشاط جنب خ هشت بهشت	فعال	فعال
۴۰۰۲۰۲۰	حسین جعفری	اصفهان	اصفهان	۳۱	۳۴۶۲۰۸۲۲ - ۳۴۶۲۰۸۱۲	اصفهان - اتوبان چمران - بلوار فرزنانگان - روبروی باغ فدک		
۴۰۰۲۰۳۲	بهزاد یآوری	اصفهان	اصفهان	۳۱	۳۳۸۶۸۹۰۰ - ۳۳۸۶۷۳۳۵	اصفهان، خ امام خمینی - بلوار عطاءالملک - مجتمع تجاری حافظ قطعات	فعال	
۴۰۰۲۰۳۴	حسین صاعد	اصفهان	اصفهان	۳۱	۳۳۲۰۴۲۱۳ - ۳۳۲۰۴۳۱۴	اصفهان، خ امام خمینی نبش خ عاشق آباد		
۴۰۰۲۰۳۵	خدابخش نصوحی	اصفهان	مبارکه	۳۱	۵۲۴۲۱۱۷۱ - ۵۲۴۲۱۱۷۲ ۵۲۴۲۰۱۰۰	مبارکه، بلوار شهید نیکبخت		
۴۰۰۲۰۳۸	سید امیر چاوشی زاده	اصفهان	اصفهان	۳۱	۳۷۷۳۳۰۰۰ - ۳۷۷۱۹۶۲۰	اصفهان، جاده آتشگاه حدفاصل منارجنبان و خیابان نبوی منش		
۴۰۰۲۰۴۰	مصطفی قیام	اصفهان	شهرضا	۳۱	۵۳۲۱۳۱۶۳ - ۵۳۲۱۳۱۶۲	شهرضا، ابتدای جاده شهرضا - اصفهان خیابان سپهرآباد		
۴۰۰۲۰۴۱	حمیدرضا آقاچان	اصفهان	اصفهان	۳۱	۳۲۲۸۷۵۳۶ - ۳۲۲۶۲۴۲۴	اصفهان، خ ولیعصر جنب شهرداری	فعال	
۴۰۰۲۰۴۲	عبدالرضا فیروزبخش	اصفهان	فولاد شهر	۳۱	۵۲۶۳۳۰۳۷ - ۵۲۶۳۳۳۱۴	فولادشهر مجتمع مشاغل کارگاهی صنعتی خدماتی کاوه	فعال	
۴۰۰۲۰۴۳	ایرج کریمی	اصفهان	زرین شهر	۳۱	۵۰-۴۹-۵۲۲۵۲۹۴۸ ۵۲۲۵۳۰۷۱	ورنامخواست - فلکه صنایع دفاع - بلوار جانبازان - بعد از کلاتری ۱۴	فعال	

بخش ششم، مشخصات نمایندگی های مجاز ایران خودرو

کد	نام خانوادگی	استان	شهر	شماره تلفن	تلفن	آدرس	خدمات دوگانه سوز-CNG	خدمات گیربکس اتوماتیک
۴۰۰۲۰۴۴	سعید سیدنا	اصفهان	اصفهان	۳۱	۳۷۷۸۷۷۸۱-۳ و ۳۷۷۶۲۸۱۱	اصفهان - فلکه ارتش - بلوار کشاورز		فعال
۴۰۰۲۰۴۵	حمیدرضا اختری	اصفهان	گلیپایگان	۳۱	۵۷۴۳۷۹۹۹ - ۵۷۴۳۷۷۳۳	گلیپایگان - خ گوگرد - ابتدای بلوار آیتاله محمودی		فعال
۴۰۰۲۰۴۶	علی نجفی	اصفهان	خمینی شهر	۳۱	۳۳۵۲۲۰۰۰(۱۰۶) - ۳۳۶۵۴۴۴۶	خمینی شهر - بلوار شهید اشرفی - جنب دانشگاه پیام نور		
۴۰۰۲۰۴۷	غلامحسین صمدیه لباف	اصفهان	بهارستان	۳۱	۳۶۸۱۸۰۰۰ (داخلی) ۱(۰۱) - ۳۶۸۱۸۰۰۰	اصفهان - بهارستان بلوار بهشت خیابان ایران خودرو جنب آتش نشانی		
۴۰۰۲۰۴۸	اکبر مصلحی	اصفهان	اصفهان	۳۱	۴۲۳۲۳۶۲۳ داخلی ۴ - ۴۲۳۲۴۷۷۰	بزرگراه اصفهان- نجف آباد ، نرسیده به فلکه کهریزسنگ ، جنب کانال آبرسانی ، خ سجاد		
۴۰۰۲۰۴۹	شکراله ناظری	اصفهان	خمینی شهر	۳۱	۳۳۴۶۹۲۷ - ۳۳۶۴۰۲۸۰ - ۳۳۶۴۲۷۶۹	خمینی شهر - بلوار آزادگان - بعد از استادبوم ورزشی		فعال
۴۰۰۲۰۵۱	مهدی اشراقی	اصفهان	گلیپایگان	۳۱	۵۷۲۴۰۰۶۰ و ۵۷۲۴۰۰۶۱-۲	گلیپایگان، خیابان امام حسین، مقابل اداره برق	فعال	فعال
۴۰۰۲۰۵۳	رجبعلی داوری	اصفهان	دولت آباد	۳۱	۴۵۸۲۶۳۶۳ - ۴۵۸۲۴۶۶۶	دولت آباد - میدان انقلاب - بلوار دانشگاه		
۴۰۰۲۰۵۸	حمیدرضا پورخلیلی	اصفهان	اصفهان	۳۱	۳۷۷۷۸۱۳۱۴ - ۳۷۷۵۰۰۲۳	اصفهان، بلوار کشاورز، سه راه سمین، جنب پمپ بنزین		
۴۰۰۲۰۶۰	مهرداد عابدی	اصفهان	اصفهان	۳۱	۳۶۵۴۶۵۰۱ - ۳۶۵۴۶۵۰۹	اصفهان - جاده شیراز - ۸۰۰ متر بعد از پل راه آهن سمت چپ	فعال	فعال
۴۰۰۲۰۶۲	علی اکبر رفیعی دولت آبادی	اصفهان	دولت آباد	۳۱	۴۵۸۳۶۷۷۸ - ۴۵۸۳۶۷۷۸	اصفهان، جاده دولت آباد سه راه تاکسیرانی، جنب تالار سنگبران	فعال	فعال
۴۰۰۲۰۶۳	محمود قاسمی درجه	اصفهان	اصفهان	۳۱	۳۳۳۴۷۵۳۵ - ۳۳۳۴۷۶۶۶	اصفهان، خ امام خمینی، بعد از شهرک قدس مقابل اداره برق و مخابرات غرب		
۴۰۰۲۰۶۵	محمد مرادی دستجردی	اصفهان	برخوارو میمه	۳۱	۴۵۴۰۷۵۷۷ - ۴۵۴۰۷۶۷۶	اصفهان، دستگرد برخوار، بلوار معلم خ حافظ جنوبی		
۴۰۰۲۰۶۸	سید مرتضی محمدی	اصفهان	تیران وکرون	۳۱	۴۲۲۲۲۴۱۹۰ - ۴۲۲۲۲۷۵۴۵	تیران کیلومتر ۱ جاده کمربندی داران		
۴۰۰۲۰۷۰	رحمتاله هاشم زاده	اصفهان	اصفهان	۳۱	۳۵۲۱۱۳۳۱ - ۳۵۲۲۴۴۴۸	اصفهان - خیابان جی غربی - نرسیده به خیابان همدانیان		

بخش ششم، مشخصات نمایندگی های مجاز ایران خودرو

کد	نام خانوادگی	استان	شهر	شماره پستی	تلفن	آدرس	خدمات دوگانه CNG سوز	گیربکس اتوماتیک
۴۰۰۲۰۷۳	محمد رضا نصر اصفهانی	اصفهان	اصفهان	۳۱	۳۳۳۴۰۳۳۳ - ۳۳۳۲۲۶۹۰	خیابان امام خمینی حد فاصل تابلوخانه اصفهان و چهارراه امام رضا	فعال	فعال
۴۰۰۲۰۷۵	سعید روشنایی	اصفهان	نجف آباد	۳۱	۴۲۶۱۴۵۱۵ - ۴۲۶۳۰۶۴۶	اصفهان ، نجف آباد ، خیابان دکتر شریعتی ، قبل از چهارراه رضایی		فعال
۴۰۰۲۰۷۶	علی جعفری	اصفهان	اصفهان	۳۱	۱۱-۳۷۴۵۳۰۱۰ - ۳۷۴۴۲۹۴۰	اصفهان ، اتوبان ذوب آهن ، شهر ابریشم ، بلوار الغدیر بعد از ساختمان شهرداری	فعال	
۴۰۰۲۰۷۸	منصور ابادری	اصفهان	اصفهان	۳۱	۳۴۵۰۷۱۴۹ - ۳۴۵۱۳۴۰۰	اصفهان ، اتوبان کاوه ، روبروی سه راه ملک شهر		
۴۰۰۲۰۸۰	سید جواد قنادیان	اصفهان	اصفهان	۳۱	۳۶۵۱۰۰۶۷-۳ (داخلی)	اصفهان ، جاده اصفهان شیراز ، روبروی اداره راهنمای و رانندگی و شماره گذاری	فعال	فعال
۴۰۰۲۰۸۱	حسین طاهری	اصفهان	مبارکه	۳۱	۱۳-۵۲۳۷۱۱۱۱ - ۳-۵۲۳۷۱۱۱۱	مبارکه ، کیلومتر ۴ ، جاده مبارکه به اصفهان ، جنب کشت و صنعت		
۴۰۰۲۰۸۲	محمد حاجیان	اصفهان	خمینی شهر	۳۱	۳۳۵۱۴۴۴۰-۴۹ - ۳۳۵۱۴۴۴۶	خمینی شهر - بلوار توحید - جنب کوی دارالزهراء (ب)	فعال	
۴۰۰۲۰۸۳	ابراهیم موسوی	اصفهان	شاهین شهر	۳۱	۴۵۲۷۸۰۸۰ - ۴۵۲۷۷۹۲۵	شاهین شهر - بلوار امام	فعال	فعال
۴۰۰۲۰۸۴	محبوبه پرنده	اصفهان	داران	۳۱	۵۷۲۲۸۵۶۲ - ۵۷۲۲۸۵۶۰	داران - بلوار طالقانی - جنب هلال احمر		
۴۰۰۲۰۸۷	سید مصطفی ذوالفقاری	اصفهان	خوانسار	۳۱	۵۷۲۲۳۲۸۰ - ۵۷۲۲۳۲۸۳	خوانسار - بابا سلطان بلوار باران		
۴۰۰۲۰۹۰	امیر حسین احمدیان	اصفهان	خمینی شهر	۳۱	۳۳۶۵۲۷۶۲ - ۳۳۶۵۲۷۲۵	خمینی شهر بلوار اشرفی اصفهانی (کهندهژ) مقابل پمپ بنزین طلوع فجر	فعال	
۴۰۰۲۰۹۳	اسداله محمدی قهدریجانی	اصفهان	فلورجان	۳۱	۳۷۴۲۶۲۵۲-دخالی ۵ - ۳۷۴۲۶۵۷۷	فلورجان-پل هوایی بیمارستان-کنار گذر به طرف پلیس-جنب رستوران خادم الحسین	فعال	
۴۰۰۲۰۹۷	محسن محبوبی	اصفهان	اردستان	۳۱	۵۴۲۴۴۴۶۸ - ۵۸۴۴۹۲۶۸	اردستان کمربندی به سمت کاشان جنب کارخانه یخ		
۴۰۰۲۱۰۱	ناصر قاسمی دهکردی	چهارمحال و بختیاری	شهرکرد	۳۸	۳۳۳۳۳۳۹ - ۳۳۳۴۵۹۵۹	شهرکرد ، ابتدای جاده شهرکرد - اصفهان	فعال	فعال
۴۰۰۲۱۰۲	فرزین برجیان بروجنی	چهارمحال و بختیاری	بروجن	۳۸	۳۴۲۲۲۹۰۲ - ۴۲۴۵۷۰۰	بروجن ، بلوار جانبازان، ابتدای جاده لردگان	فعال	
۴۰۰۲۱۰۴	پهزاد رضایی	چهارمحال و بختیاری	شهرکرد	۳۸	۲۲۷۷۹۰۱ - ۳۲۲۷۷۹۰۶	شهرکرد ، خیابان فردوسی جنوبی - مجتمع فن آوران - خ کاوه - پلاک ۲	فعال	فعال

بخش ششم، مشخصات نمایندگی های مجاز ایران خودرو

کد	نام خانوادگی	استان	شهر	شماره تلفن	آدرس	خدمات دوگانه سوز- CNG	خدمات گیربکس اتوماتیک
۴۰۰۲۱۰۶	سیدشمس اله صولتی	چهارمحال و بختیاری	شهرکرد	۳۸	شهرکرد - کیلومتر یک جاده شهرکرد فارسان - سه راهی هفشجان		
۴۰۰۲۱۰۸	مصطفی احمدی فارسانی	چهارمحال و بختیاری	فارسان	۳۸	فارسان، نبش میدان ۲۲ بهمن		
۴۰۰۲۱۱۰	غلامرضا رفیعیان بروجنی	چهارمحال و بختیاری	بروجن	۳۸	بروجن کیلومتر یک جاده بروجن به مبارکه		
۴۰۰۲۱۱۱	بهرام روشنی آلونی	چهارمحال و بختیاری	لردگان	۳۸	شهر آلونی انتهای بلوار دکتر شریعتی روبروی پارک شهر		
۴۰۰۲۱۱۲	کوروش کریمی	چهارمحال و بختیاری	بروجن	۳۸	بروجن - بلوار شهدا فلکه بسج		
۴۰۰۲۱۱۳	ایرج بهرامی	چهارمحال و بختیاری	فارسان	۳۸	فارسان - بلوار شهدای غربی - میدان شیرعلی مردان خان بختیاری		
۴۰۰۲۱۱۴	ملک محمد مرادی	چهارمحال و بختیاری	لردگان	۳۸	لردگان - کیلومتر ۱ جاده لردگان به بروجن	فعال	فعال
۴۰۰۳۶۰۴	اکبر براتی	اصفهان	فلاورجان	۳۱	کیلومتر ۴ جاده درچه - هویه - جنب سردخانه زاینده رود		
۴۰۰۴۰۰۲	محسن جلیلی	یزد	یزد	۳۵	یزد - خیابان مطهری (شعبه خدماتی: یزد- دروازه قران- بلوار نصر- خیابان سمند)	فعال	فعال
۴۰۰۴۰۰۵	سجاد ابوبی مهریزی	یزد	مهریز	۳۵	مهریز، جاده کرمان نرسیده به دو راهی مهریز		
۴۰۰۴۰۰۶	مهدی جعفری نژاد	یزد	یزد	۳۵	یزد، رحمت آباد، خ شهید بهشتی	فعال	فعال
۴۰۰۴۰۰۷	سید علی ساداتی	یزد	اردکان	۳۵	اردکان، بلوار شهید بهشتی - ۵۰۰ متر بعد از میدان خاتمی بطرف یزد	فعال	فعال
۴۰۰۴۰۰۸	سید علی حسینی پور	یزد	یزد	۳۵	یزد، بلوار جانباز	فعال	
۴۰۰۴۰۱۰	محسن نخعی	یزد	میبد	۳۵	میبد، بلوار دانشجو		
۴۰۰۴۰۱۳	سید حسام رسولی ابرقوثی	یزد	ابرکوه	۳۵	ابرکوه، کیلومتر ۲ جاده ابرکوه - شیراز	فعال	
۴۰۰۴۰۱۴	مهدی کربلاتیان	یزد	یزد	۳۵	یزد، بلوار جمهوری اسلامی، دروازه قرآن		
۴۰۰۴۰۱۶	محمد حسین کاظمی پور اشکذری	یزد	اشکذر	۳۵	اشکذر، خیابان سنتو، جنب پلیس راه اشکذر	فعال	

بخش ششم، مشخصات نمایندگی های مجاز ایران خودرو

کد	نام خانوادگی	استان	شهر	شماره پستی	تلفن	آدرس	خدمات گیریکس اتوماتیک	سوز- CNG دوگانه	فعال
۴۰۰۴۰۱۷	فرهاد امیردوسرا	یزد	یزد	۳۵	۳۶۲۸۱۲۲۰ - ۳۶۲۳۶۰۴۱	یزد، خیابان آیتاله کاشانی روبروی سه راه مسکن و شهرسازی			فعال
۴۰۰۴۰۱۹	ابراهیم ایران منش	یزد	یزد	۳۵	۳۸۲۴۰۹۶۴ - ۳۸۲۵۵۲۸۰	یزد - میدان شهدای محراب ابتدای بلوار مدرس			فعال
۴۰۰۴۰۲۰	سید کمال شمس الدینی اردکانی	یزد	اردکان	۳۵	۳۲۲۳۳۴۵۰ - ۳۲۲۲۹۵۰۱	اردکان - بلوار شهید بهشتی - سه راه طالقانی- قبل از پل زیرگذر			فعال
۴۰۰۴۰۲۱	مرتضی کور اغلی	یزد	یزد	۳۵	۳۷۲۵۰۰۹۶ - ۳۷۲۶۷۱۰۱	یزد، بلوار شهید صدوقی، کوچه سپاه، جنب دبیرستان رازی			
۴۰۰۴۰۲۲	مصطفی فراشاهی	یزد	یزد	۳۵	۳۶۲۰۱۵۵۰ - ۳۶۲۰۱۵۵۲ - ۳۶۲۰۱۰۰۱	یزد - بلوار صابر یزدی - جنب نهالستان شهید احمدی			فعال
۴۰۰۴۰۲۳	محمد مهدی توکلی	یزد	یزد	۳۵	۳۷۲۲۸۷۲۲ - ۳۷۲۰۲۸۸۱	یزد، بلوار آزادگان، مقابل کوچه کارتن سازی			
۴۰۰۴۰۲۴	مهدی دهقان بنادکی	یزد	یزد	۳۵	۳۷۲۳۷۸۶۵ - ۳۷۲۱۲۴۳۰	یزد - بلوار آزادگان - به سمت فرودگاه - نیش کوی ۷۳			
۴۰۰۴۰۲۷	محمدحسن زحمتکش	یزد	یزد	۳۵	۳۷۲۳۳۳۲۹ - ۳۷۲۰۲۳۳۹ - داخلی ۳	یزد - بلوار آزادگان نیش آزادگان ۲۲ - جنب جرقیل باران			
۴۰۰۴۰۲۹	محسن نیساری	یزد	میبد	۳۵	۳۲۳۴۵۵۰۰ - ۳۲۳۴۰۵۰۹ - داخلی ۳	میبد - جاده میبد اردکان - پل مروارید			
۴۰۰۲۳۲۶	نبی رضایی	لرستان	پلدختر	۶۶	۳۴۲۳۳۲۲۷ - ۳۲۲۲۱۰۱۵	پلدختر - جاده اندیمشک - روبروی دانشگاه ملی پلدختر			
۴۰۰۲۴۰۲	محمدرضا بهروز	خوزستان	دزفول	۶۱	۴۲۳۳۳۷۷۲ - ۲۲۳۳۳۷۷۲	دزفول میدان (آیتاله منتظری) مثلث			
۴۰۰۲۴۰۳	اسماعیل داودی	خوزستان	امیدیه	۶۱	۵۲۶۲۲۰۸۰ - ۳۲۲۵۱۸۰	خوزستان - امیدیه - بلوار امام			فعال
۴۰۰۲۴۰۴	فضل اله زیبایی	خوزستان	اهواز	۶۱	۳۵۵۱۰۰۹۴ - ۳۵۵۳۴۱۲۸	اهواز- چهار راه آبادان - بلوار آیت الله بهبهانی - روبروی پارک ۷ تیر- پلاک ۳۱۰			فعال
۴۰۰۲۴۰۵	شبنم رستگار	خوزستان	اهواز	۶۱	۳۷۸۵۳۲۵ - ۳۳۷۷۱۹۵۵	بلوار انقلاب نرسیده به فلکه سه راه خرمشهر			فعال
۴۰۰۲۴۰۶	علی چنگلوانی	خوزستان	ماهشهر	۶۱	۵۱۳۴۴۴۲۳ - ۴۲۹۷۰	ماهشهر - ناحیه صنعتی - خ بلوار - روبروی پمپ بنزین			
۴۰۰۲۴۱۴	عبدالحسن فیصلی	خوزستان	اهواز	۶۱	۳۲۲۸۱۰۹۹ - ۲۲۷۷۷۶۷	بلوار اصلی سپیدار جنب پمپ بنزین			فعال
۴۰۰۲۴۱۵	محمد رضا ساداتی	خوزستان	شوشتر	۶۱	۳۶۲۲۹۹۹۰ - ۶۲۲۹۹۹۱	شوشتر خیابان رجایی شرقی			فعال

بخش ششم، مشخصات نمایندگی های مجاز ایران خودرو

کد	نام خانوادگی	استان	شهر	شماره تلفن	آدرس	خدمات دوگانه سوز-CNG	خدمات گیربکس اتوماتیک
۴۰۰۲۴۱۷	حسن منابی	خوزستان	اهواز	۳۵۵۶۲۲۱۸ - ۵۵۶۳۰۳۹	اهواز بزرگراه آیت‌الله بهبهانی، اسلام‌آباد غربی، جنب نمایندگی سایپا ۱۹۲	فعال	فعال
۴۰۰۲۴۱۸	روزبه نیکو	خوزستان	رامهرمز	۴۳۵۳۷۹۲۰ - ۲۲۲۱۷۶۲	رامهرمز- خیابان دهقان - روبروی بانک ملی شعبه امت	فعال	فعال
۴۰۰۲۴۲۶	عبدالحسین ناصری	خوزستان	اهواز	۳۵۵۶۰۴۸۴ - ۵۵۶۱۷۱۷	اهواز- بلوار آیت‌الله بهبهانی ۱۰۰ متر بالاتر از ترمینال آبادان		
۴۰۰۲۴۳۰	فرخ ملک شیرآبادی	خوزستان	اهواز	۳۳۷۹۶۰۶۰ و ۳۷۹۶۰۶۳	سه راه خرمشهر - میدان انقلاب - روبروی ترمینال هفده گانه انتهای خیابان بانک ملی	فعال	فعال
۴۰۰۲۴۳۲	علیرضا بیگلری	خوزستان	شوش دانیال	۴۲۸۷۰۲۰۰ - ۵۲۴۰۱۰۰	شوش- جاده ترانزیت اهواز تهران - جنب بیمارستان نظام مافی	فعال	فعال
۴۰۰۲۴۳۴	علی موسوی پور	خوزستان	بهبهان	۵۲۸۲۴۸۰۰ - ۳۳۳۱۱۱۱	بهبهان- ابتدای جاده سیمان - بین پاسگاه و ماشین شویی طباطبائی	فعال	فعال
۴۰۰۲۴۳۷	جهانشاه حق پرست	خوزستان	باغ ملک	۴۳۴۲۱۶۱۳ - ۲۲۲۲۳۶	خیابان امام خمینی - جنب بانک ملی مرکزی	فعال	فعال
۴۰۰۲۴۳۹	حیدر عساکره	خوزستان	بندر امام خمینی	۵۲۲۳۴۲۹۴ - ۲۲۳۴۲۹۴	بندر امام خمینی - بلوار آیت‌الله خامنه‌ای		
۴۰۰۲۴۴۱	یاور زنگنه بدیل	خوزستان	شوشتر	۳۶۲۱۲۵۵۷ - ۶۲۱۲۵۵۷	شوشتر - جاده اهواز - شهرک اندیشه - بلوار علم‌الهدی		
۴۰۰۲۴۴۳	عبدالکریم کیاست فرد	خوزستان	دزفول	۴۲۲۷۲۵۴۸ - ۲۲۷۲۵۷۴	دزفول - بلوار مدرس - جنب پمپ بنزین مدرس		
۴۰۰۲۴۴۴	محمود محمودی مهر	خوزستان	شادگان	۵۳۷۲۹۱۲۶ - ۵۳۷۲۰۰۷۳ - ۵۳۷۲۹۱۲۷	شادگان بلوار شهید بهبهانی نیا جنب جایگاه سوخت سیدالشهداء	فعال	فعال
۴۰۰۲۴۴۵	سعید یعقوب‌نژاد	خوزستان	خرمشهر	۵۳۵۴۷۰۲۸ - ۵۳۵۴۷۰۳۰	خرمشهر- جاده کمربندی- بلوار شهدای گمنام- نرسیده به پمپ بنزین دیزل آباد	فعال	فعال
۴۰۰۲۴۴۶	ابراهیم بندری	خوزستان	ماهشهر	۵۲۳۷۲۴۹۲ - ۲۳۵۹۲۹۴	ماهشهر-بلوار امام خمینی-روبروی دانشگاه آزاد اسلامی-سمت راست روبروی خولبگاه دانشجویی		
۴۰۰۲۴۴۷	عباس هدایی	خوزستان	اندیمشک	۴۲۶۹۰۰۲ - ۴۲۳۳۸۰۰	اندیمشک - خیابان انقلاب - نبش خیابان رشیدی (سه راهی سد دز)	فعال	فعال
۴۰۰۲۴۵۰	سید محسن نورافشان	خوزستان	بهبهان	۵۲۷۲۳۰۰۹ - ۲۲۲۲۳۶۵	بهبهان بلوار مظفری خ طالقانی روبروی شهرداری		
۴۰۰۲۴۵۱	محمود حسین‌زاده راد	خوزستان	شوشتر	۳۶۲۲۳۰۷۲ - ۶۲۲۳۰۷۵	شوشتر میدان شاهد ابتدای جاده شوشتر اهواز روبروی شرکت آذین	فعال	فعال

بخش ششم، مشخصات نمایندگی‌های مجاز ایران خودرو

کد	نام خانوادگی	استان	شهر	شماره پستی	تلفن	آدرس	خدمات دوگانه سوز- CNG	خدمات گیربکس اتوماتیک
۴۰۰۲۴۵۲	هوشنگ عالی پور هفشجانی	خوزستان	ایذه	۶۱	۴۳۶۵۱۵۰۸ - ۴۳۶۵۱۵۰۷	جاده اهواز ایذه، جنب قدمگاه امیرالمؤمنین	فعال	
۴۰۰۲۴۵۵	محمد فروغیان	خوزستان	شوش دانیال	۶۱	۸-۴۲۸۲۴۰۹۶ - ۶۱۴۲۸۲۱۷۹۲	بلوار امام خمینی، جنب دفتر بیمه ایران	فعال	
۴۰۰۲۴۵۶	ابراهیم زهدار	خوزستان	آبادان	۶۱	۵۳۲۵۶۴۴۱ - ۳۳۴۶۴۴۴	آبادان - میدان ثامن الائمه - مابین جایگاه بنزین و پاسگاه قدیم- روبروی حمل و نقل شادمان بار	فعال	
۴۰۰۲۴۵۷	اسکندر جعفری	خوزستان	اندیمشک	۶۱	۴۲۳۶۶۷۷ - ۴۲۲۷۷۷۷	خ انتقال روبروی ترمینال نظامی جنب نمایندگی سایپا		
۴۰۰۲۴۵۸	سعید تمیمی	خوزستان	ماهشهر	۶۱	۵۲۳۴۲۷۰۳ - ۴۵۶۵۳	ناحیه صنعتی اتوبان سازمان برق مقابل پارک نسترن	فعال	
۴۰۰۲۴۵۹	وحید نقشینه	خوزستان	اهواز	۶۱	۴-۳۵۵۴۱۰۰۱ - ۳۵۵۴۴۹۱۰	اتوبان آیت الله بهبهانی- روبروی ترمینال آبادان	فعال	
۴۰۰۲۴۶۰	محمدجواد متور	خوزستان	ماهشهر	۶۱	۵۲۳۶۷۵۷۵ - ۵۲۳۶۷۱۴۴ - ۵۲۳۶۷۵۷۵	کمربندی - بین میدان کارگر و میدان شهید فهمیده - روبروی دبیرستان پسرانه شهید اصلاحی		
۴۰۰۲۴۶۱	هادی اسماعیلی	خوزستان	بهبهان	۶۱	۸-۵۲۷۳۳۳۵ و ۵۲۷۳۳۳۹	بهبهان، خیابان شیراز، نرسیده به فلکه ارجان		
۴۰۰۲۵۰۱	سید عباس امامی	ایلام	ایلام	۸۴	۳۲۲۲۶۰۵۱ - ۲۲۲۱۱۱۸	ایلام بلوار شهیدبهشتی روبروی میدان میوه و تره بار شماره یک-جنب بیمارستان طالقانی	فعال	
۴۰۰۲۵۰۳	محمدرضا میرزاکرمی	ایلام	ایلام	۸۴	۳۲۲۲۲۲۴۵ - ۲۲۲۹۸۲۶	ایلام میدان امام حسن	فعال	فعال
۴۰۰۲۵۰۶	جهانبخش رستمی مهر	ایلام	شیروان وچرداول	۸۴	۵-۳۴۲۲۵۴۱۴	ایلام -شهرستان چرداول- سرابله -جنب دانشگاه پیام نور نمایندگی ایرانخودرو رستمی مهر	فعال	
۴۰۰۲۵۰۷	رضا صادقیان	ایلام	ایوان غرب	۸۴	۳۲۳۳۶۸۵۷ - ۳۲۳۷۸۰	ایوان - بلوار امام خمینی جنب تامین اجتماعی	فعال	
۴۰۰۲۵۰۸	نورمحمد احمدی	ایلام	آبدانان	۸۴	۶۲۲۷۷۷۳ - ۳۳۶۲۷۷۷۱	آبدانان - کوی فرهنگیان		
۴۰۰۲۵۰۹	رحمن غیابی	ایلام	مهران	۸۴	۳۳۸۲۶۵۰۳ - ۸۲۲۶۵۰۲	مهران - ابتدای جاده مهران ایلام جنب نمایندگی سایپا	فعال	
۴۰۰۲۵۱۱	ایرج رجبی	ایلام	ایلام	۸۴	۳۲۲۵۰۸۷۸ - ۲۲۵۰۸۷۹	ایلام جاده اصلی کرمانشاه کیلومتر ۳ روبروی نیروگاه برق هفت چشمه	فعال	

بخش ششم، مشخصات نمایندگی های مجاز ایران خودرو

کد	نام خانوادگی	استان	شهر	شماره تلفن	آدرس	خدمات دوگانه سوز- CNG	خدمات گیربکس اتوماتیک
۴۰۰۲۵۱۲	فتح اله کریمی	ایلام	دره شهر	۸۴	دره شهر کوی مطهری بلوار شهید فهمیده	فعال	
۴۰۰۱۰۶۷	بابک سلاجقه	تهران	تهران	۲۱	خ آزادی- بعداز تقاطع بزرگراه یادگار امام (ره)	فعال	فعال
۴۰۰۱۱۱۴	شهرام صالحی	تهران	تهران	۲۱	خیابان آزادی-نرسیده به میدان آزادی-کوچه نوریاب غربی		
۴۰۰۱۱۵۵	بابک سلاجقه	تهران	تهران	۲۱	تهران-سعادت آباد-مقابل دانشگاه امام صادق(ع)	فعال	فعال
۴۰۰۱۱۸۰	بابک سلاجقه	تهران	تهران	۲۱	کیلومتر ۱۴ بزرگراه فتح (جاده قدیم کرج)، بلوار ایران خودرو ، تعمیرگاه مرکزی شماره ۵	فعال	
۴۰۰۵۰۴۲	بابک سلاجقه	تهران	تهران	۲۱	تهران- خیابان شهید رجایی جنوب- بعد از پایلایگاه - ابتدای باقر شهر	فعال	فعال
۴۰۰۵۰۹۹	بابک سلاجقه	تهران	تهران	۲۱	تهران - سه راه تهرانپارس- جاده آبعلی- سه راه اتحاد- خیابان اتحاد- کوچه یکم شرقی	فعال	
۴۰۰۱۰۰۳	محمود مارکاریان	تهران	تهران	۲۱	خیابان شریعتی -بالا تر از پل سید خندان- پلاک ۹۶۲		
۴۰۰۱۰۰۴	علیرضا رأسی	تهران	تهران	۲۱	خ اکباتان- نرسیده به میدان بهارستان- پلاک ۱۸		
۴۰۰۱۰۰۹	فریبرز علیشاهی نورانی	تهران	تهران	۲۱	خیابان شریعتی-سه راه پاسداران- روبروی پارک شریعتی - پلاک ۹۷۹		
۴۰۰۱۰۱۰	حسین دم آبه	تهران	تهران	۲۱	خ شریعتی -بالا تر از پیچ شیمیران -ایستگاه عوارضی		
۴۰۰۱۰۱۱	فرامرز اکبری کلخوران	تهران	تهران	۲۱	خ پیروزی- خ شکوفه- خ کدخدایی(شهید داود عمریه)- پ ۲۵		
۴۰۰۱۰۱۲	محمد-سید مرتضی حسین زاده-خاکره	تهران	تهران	۲۱	سی متری نارمک- خ شهید آیت- نبش جویبار شرقی- پ ۶۳		
۴۰۰۱۰۱۴	علی حسین عطائی	تهران	تهران	۲۱	میدان راه آهن- خ شوش - بعد از انتهای وحدت اسلامی - پ ۱۲۱۷ و ۱۲۱۵		
۴۰۰۱۰۱۵	قربان زارعی	تهران	تهران	۲۱	خ آزادی- اول خ بهبودی- پلاک ۲۰ و ۲۲		
۴۰۰۱۰۱۶	احمد علیشاه	تهران	تهران	۲۱	خ کریم خان زند- اول آبان جنوبی- پ ۱۳- ۱۵	فعال	

بخش ششم، مشخصات نمایندگی های مجاز ایران خودرو

کد	نام خانوادگی	استان	شهر	شماره پستی	تلفن	آدرس	خدمات سوز- CNG دوگانه اتوماتیک گیرکس
۴۰۰۱۰۱۸	عباس سمیعی	تهران	تهران	۲۱	۲۶۵۴۶۵۰۱-۲۶۵۴۶۵۰۲-۷۷۰۵۲۳۰۰	تهرانپارس، وفادار غربی، بین بزرگراه باقری و بلوار اردیبهشت، شماره ۱۳۷۰	فعال
۴۰۰۱۰۲۰	اکبر محمدی طاهری	تهران	تهران	۲۱	۶۶۰۳۶۸۹۸ - ۶۶۰۱۳۷۷۵	خیابان آزادی- جنب شهرداری منطقه ۱۰ تهران و شرکت زمزم	فعال
۴۰۰۱۰۲۳	فرج اله خراسانی	تهران	تهران	۲۱	۶۶۶۲۶۳۵۰ - ۶۶۶۵۸۱۲۴	خ قزوین - سه راه آذری -پلاک ۱۴۴۰	فعال
۴۰۰۱۰۲۴	جهانگیر میرزا امرجی	تهران	تهران	۲۱	۲۲۵۱۴۴۲۳ - ۲۲۵۲۷۵۲۰	خ خواجه عبدا...خ شهید عراقی شمالی-خ شهید کشوری- کوچه شهید سیف	
۴۰۰۱۰۲۵	هومن شریفی نیا	تهران	تهران	۲۱	۷۷۲۹۷۴۰۲ - ۷۷۸۶۰۸۸۰	تهران پارس -خ فرجام شرقی- نرسیده به چهارراه اشراق پلاک ۴۴-۵۰	
۴۰۰۱۰۲۲	شواره سموات	تهران	تهران	۲۱	۶۶۴۹۱۷۸۲ - ۶۶۴۰۷۹۰۹	خ امام خمینی- نرسیده به میدان حر - روبروی مجلس سابق	
۴۰۰۱۰۲۷	شهرام- خسرو خان حسینی نور	تهران	تهران	۲۱	۶۶۰۴۸۴۵۸ - ۶۶۰۲۳۳۸۰	خ آزادی- روبروی پمپ بنزین -خ کوه نور	
۴۰۰۱۰۲۹	آندرانیک-ژرژ آقاجانیان	تهران	تهران	۲۱	۲۲۲۶۶۰۸۰ - ۲۲۲۶۶۰۸۰	خ شریعتی- دوراهی قلهک- مقابل بیمارستان ایرانمهر	
۴۰۰۱۰۴۰	حسین لاشنی	تهران	تهران	۲۱	۷۷۸۱۶۴۷۸ - ۷۷۸۱۱۶۸۵ ۷۷۸۱۶۴۷۸	خ دماوند-ایستگاه قاسم آباد- نرسیده به چهارراه سیلان	
۴۰۰۱۰۲۲	سید جواد حاجی سید محمد عرب	تهران	تهران	۲۱	۷۷۴۵۶۶۴۳ - ۷۷۴۵۶۶۴۳	بزرگراه رسالت- بعد از تقاطع دردمشت-پ۴۹۵	فعال
۴۰۰۱۰۴۸	ابراهیم رأسی	تهران	تهران	۲۱	۳۳۳۳۹۵۲۷ و ۳۳۳۰۲۵۸۱-۲	تهران-میدان شهدا- اول خ پیروزی -پلاک ۱۱۱۶	
۴۰۰۱۰۵۲	صفر - تقی - فرهاد کریمی دستچردی	تهران	تهران	۲۱	۶۶۸۳۳۷۷۵ - ۶۶۸۳۳۷۷۵	خ کمیل - بین خ کارون و خ قصرالدشت -بعد از سه راه کارون پلاک ۶۷۵	
۴۰۰۱۰۵۳	محمدرضا عسگری طاری	تهران	تهران	۲۱	۶۶۸۷۸۸۱۳ - ۶۶۸۴۵۲۲۰ ۶۶۳۶۴۰۹۸	خ امام خمینی- بین خ خوش و خ قصرالدشت- پلاک ۸۶	
۴۰۰۱۰۵۵	امیر قلی - عنبر- قدیر علیمردانی- سلوکی - زمانی	تهران	تهران	۲۱	۶۶۰۱۳۳۳۵ - ۶۶۰۳۴۵۲۲	انتهای خ دامپزشکی - نرسیده به بلواراستاد معین - پلاک ۹۳۹	
۴۰۰۱۰۶۰	علیرضا چنگی آشتیانی	تهران	تهران	۲۱	۶۶۸۳۶۰۴۷ - ۶۶۸۳۲۸۰۰ ۶۶۸۷۹۱۰۱	خ کمیل - روبروی پمپ بنزین- نرسیده به پل نواب پلاک ۱۲۷	

بخش ششم، مشخصات نمایندگی های مجاز ایران خودرو

کد	نام خانوادگی	استان	شهر	شماره تلفن	آدرس	خدمات دوگانه سوز-CNG	خدمات گیربکس اتوماتیک
۴۰۰۱۰۶۱	محمد مهدی تدین فر	تهران	تهران	۷۷۸۱۵۸۶۸ - ۷۷۲۶۳۰۲۴	خ تهران نو-ایستگاه ارباب مهدی پلاک ۸۶۳		فعال
۴۰۰۱۰۶۸	کیوان وزیری	تهران	تهران	۴۴۵۳۸۰۱۳ - ۴۴۵۳۸۰۱۴	کیلومتر ۱۱ مخصوص کرج- روبروی تعاونی سپه -کوچه ۳۰ درب شماره یک		
۴۰۰۱۰۹۶	محمدصادق سازش	تهران	تهران	۴۴۲۱۶۶۵۹ - ۴۴۲۱۵۹۵۴	بزرگراه اشرفی اصفهانی - خ نسترن دوم-پ ۹		
۴۰۰۱۰۹۸	عبدالواسع کمالی	تهران	تهران	۴۴۹۸۳۹۷۲(۱۱۴) - ۴۴۹۸۴۸۰۱	کیلومتر ۱۷ جاده مخصوص تهران - کرج ، خیابان داروخش ، نش اردبیهشت ۲ پلاک ۷		
۴۰۰۱۱۰۹	سیدمحمد موسوی داویجانی	تهران	تهران	۸۸۱۴۳۴۸۹ - ۸۸۴۰۷۳۵۰	خیابان شریعتی-انتهای خیابان مطهری شرقی- ابتدای خیابان اجاره دار- پلاک ۷۵۵		
۴۰۰۱۱۱۰	جهانگیر میرزا امرجی	تهران	تهران	۲۳۵۸۴۰۶۱ داخلی ۱۶ - ۳۳۵۸۴۴۰	جاده خاوران -کیلومتر ۱۷جاده امام رضا- روبروی کارخانه ایران گچ		
۴۰۰۱۱۱۲	کاظم محمدی نیکخواه	تهران	تهران	۶۶۹۱۱۵۱۱ - ۶۶۹۲۱۳۰۹	خ جمهوری- بین خ جمالزاده وخ کارگر -پلاک ۱۱۲۱		
۴۰۰۱۱۱۳	رضانعلی بحیایی	تهران	تهران	۲۲۳۰۶۶۱۷ - ۲۲۵۰۷۷۴۴	بزرگراه رسالت -بعدازخ کرمان- روبروی پمپ بنزین پلاک ۳۷۴		فعال
۴۰۰۱۱۱۷	احمدحسن تهرانی	تهران	تهران	۲۶۳۱۴۴۶۱ - ۶۲-۶۳	بزرگراه رسالت- خ استاد حسن بنا شمالی- پایین تر از پرتویی- پ ۵۲۶		
۴۰۰۱۱۱۸	یوسف نصیرپور	تهران	تهران	۴۴۳۶۱۶۲۳ - ۴۴۳۶۱۵۹۹	شهر زیبا- میدان الغدیر- خیابان مخابرات- پلاک ۲۴		فعال
۴۰۰۱۱۲۲	محمد حقانی	تهران	تهران	۷۷۶۹۴۵۲۳ - ۷۷۸۱۲۳۲۲	خیابان دماوند- ایستگاه پل - روبروی بانک ملی - پلاک ۶۴۰		
۴۰۰۱۱۲۸	محسن اسماعیلی	تهران	تهران	۵۵۰۶۸۷۷۵ - ۵۵۰۶۱۵۹۹	خ بعثت- خزانه بخارانی- نرسیده به فلکه اول- پ ۱۴۹		
۴۰۰۱۱۲۹	جواد سمیعی زفر قندی	تهران	تهران	۷۷۹۰۳۴۳۵ - ۷۷۹۰۳۴۳۵	خیابان سی متری نارمک-۴۶- متریشرفی-ایستگاه مدائن-پ ۱۲۸		
۴۰۰۱۱۳۰	حسن ابریشمیان	تهران	تهران	۶۶۰۰۸۵۷۵ - ۶۶۰۰۸۵۷۵	محمد علی جناح -ورودی شیخ فضا ... نوری تهران کار واش		
۴۰۰۱۱۳۲	علی زندی	تهران	شهر قدس	۴۶۸۵۱۳۱۴ - ۴۶۸۱۰۱۱۱	کیلومتر ۲۰جاده قدیم تهران به کرج - شهر قدس - بلوار ۴۵ متری انقلاب روبروی مجمع امور صنفی		
۴۰۰۱۱۳۳	سعید یزدانی	تهران	تهران	۷۷۷۰۲۷۲۵ - ۷۷۷۰۸۰۲۹	بعد از چهارراه تهران پارس - ابتدای خ ابعلی - پلاک ۱۴۴۶	فعال	فعال

بخش ششم، مشخصات نمایندگی های مجاز ایران خودرو

کد	نام خانوادگی	استان	شهر	شماره پستی	تلفن	آدرس	خدمات گیرندگان اتوماتیک	خدمات دوگانه CNG سوز
۴۰۰۱۱۳۵	محمدشید الماسیان	تهران	تهران	۲۱	۸۸۹۷۱۵۹۰ - ۸۸۹۵۰۲۴۶-۷	خیابان فاطمی- روبروی سازمان آب پلاک ۱۵۳	فعال	
۴۰۰۱۱۳۶	هوشنگ جهانپنده	تهران	تهران	۲۱	۳۳۱۵۸۲۷۱ - ۳۳۱۵۸۲۷۷ - ۳۳۱۵۸۲۷۱	افسریه- خیابان قصر فیروزه- انتهای ۱۵ متری سوم- کوچه شهید عباس ثروتی		
۴۰۰۱۱۳۸	احمد شاکری سیواشانی	تهران	تهران	۲۱	۱۲-۱۱-۳۳۶۰۳۰۱۰ - ۳۳۶۰۳۰۱۵	میدان شوش- خ شهزاد- روبروی سه راه کیانشهر- نیش خیابان افشارنو پلاک ۳۱	فعال	
۴۰۰۱۱۴۰	غلام رضا حدادی	تهران	تهران	۲۱	۶۶۵۵۲۹۰۱ - ۶۶۵۵۲۹۰۴	یادگار امام جنوب- بلوار تیموری- نرسیده به شیخ فضل الله- نیش کوچه لاله سرخ		
۴۰۰۱۱۴۳	نشان بدروستی	تهران	تهران	۲۱	۲۲۵۱۴۲۹۰ - ۲۵۳۵۰۲۷	شمس اباد- میدان شهید بهشتی خ- ابو الحسنی پ- ۱۲۹-		
۴۰۰۱۱۴۴	ابوالفضل انتظامی پژوه	تهران	تهران	۲۱	۳۳۱۰۰۰۶۹ - ۳۳۱۸۰۷۱۴	خ پیروزی- خ نبرد- بعد از چهارراه فرزانه - پ ۵۶۱	فعال	
۴۰۰۱۱۴۶	نادر مقدم	تهران	تهران	۲۱	۷۷۳۳۶۷۱۳ - ۷۹۶۰۱۷۴	توبان همت- خیابان زین الدین- فلکه چهارم تهرانپارس- خروجی حکیمیه و احسان- لاین کندرو		
۴۰۰۱۱۴۸	محمد تقی صابری زفر قندی	تهران	تهران	۲۱	۷۷۸۱۱۲۸۹ - ۷۷۸۱۱۲۸۹	چهارراه نظام آباد- سبلان جنوبی- نرسیده به سهرا قاسم آباد		
۴۰۰۱۱۵۷	میرهاشم قریشی ثابت	تهران	تهران	۲۱	۶۶۸۰۱۱۲۰ - ۶۶۸۰۱۱۲۰	جاده قدیم کرج- زیر بل شیر پاستوریزه- بلوار الغدیر شمالی- خیابان شهید وثوقی- پلاک ۵۲		
۴۰۰۱۱۶۵	مهدی نصر	تهران	تهران	۲۱	۷۷۵۰۷۳۱۴-۵ - ۷۷۵۰۲۱۴۷	خیابان شریعتی- بالاتر از سه راه طالقانی - پ ۳۵۳	فعال	
۴۰۰۱۱۶۶	حسین خدابخشی	تهران	تهران	۲۱	۶۶۸۹۹۰۵۳ - ۶۶۴۶۵۴۵ - ۶۶۲۶۰۷۸۶	خ امام خمینی- بین جیحون و کارون- پ ۶۱۳		
۴۰۰۱۱۶۷	امیر صادقی	تهران	تهران	۲۱	۷۷۵۶۷۱۱۷ - ۷۷۵۶۷۰۲۳	میدان امام حسین -خ نظام آباد جنوبی- روبه روی سه راه عظیم پور پلاک ۲۴۱ و ۲۴۳		
۴۰۰۱۱۷۲	رضا عباس زاده	تهران	تهران	۲۱	۴۴۵۱۳۳۰۱ - ۴۴۵۲۸۰۶۱-۴	۵ کیلومتر ۵ جاده مخصوص کرج- خیابان شیشه مینا- بلوار ولیعصر - پلاک ۱۰	فعال	
۴۰۰۱۱۷۳	محمد حسینخان تبریزی	تهران	تهران	۲۱	۷۷۸۱۲۱۹۳ - ۷۷۸۲۴۹۴۱	نارمک - خ ۴۶ متری غربی - خ گلستان- روبروی باشگاه شاهین - پ ۲۴۹		
۴۰۰۱۱۷۹	حسین امیری	تهران	تهران	۲۱	۴۴۲۴۸۹۴۴ - ۴۴۲۳۲۱۳۱	فلکه اول صادقیه - خیابان سازمان آب - جنب فتادی شاخه نبات پلاک ۱۶۳		
۴۰۰۱۱۸۶	محمد فرحزادی	تهران	تهران	۲۱	۲۲۳۷۷۴۷۵ - ۲۲۳۵۸۱۶۸	توبان یادگار امام خ فرحزاد کوچه ابشار تعمیرگاه حسین	فعال	

بخش ششم، مشخصات نمایندگی های مجاز ایران خودرو

کد	نام خانوادگی	استان	شهر	شماره تلفن	تلفن	آدرس	خدمات دوگانه سوز- CNG	خدمات گیربکس اتوماتیک
۴۰۰۱۲۶۹	علی مقدم	تهران	تهران	۲۱	۵۵۵۲۱۸۲۳ - ۵۵۵۲۱۸۲۵-۶	خیابان رجایی- سه راه نان ماشینی- جنب بانک سپه	فعال	
۴۰۰۱۲۹۳	منوچهر آقاخان بابائی	تهران	تهران	۲۱	۴۴۵۱۹۹۵۰-۴۴۵۶۴۹۰۰	تهران - کیلومتر ۱۰ جاده مخصوص کرج - جنب شرکت آپکو - پ ۱۱۰	فعال	
۴۰۰۵۰۳۱	ایرج سنجایی	تهران	تهران	۲۱	۵۵۴۱۰۳۱۶-۷ و ۵۵۴۱۱۷۷۰	خ قزوین- خ مخصوص- پ ۸۷	فعال	
۴۰۰۵۰۳۳	عباس بخش پور	تهران	تهران	۲۱	۷۷۹۸۱۸۷۹ - ۷۷۴۳۹۶۳۶	خیابان پیروزی- چهارراه کواکولا- انتهای ۲۱ متری دهقان- نبش کوچه رضاعلی- پلاک ۳۳۵		
۴۰۰۵۰۳۵	محمد رضا مطلبی	تهران	تهران	۲۱	۲۲۳۶۹۱۳۹ - ۲۲۳۶۹۱۴۱	شهرک غرب - بلوار شهید فرحزادی روبروی آسمانی سوم غربی میدان بوستان		
۴۰۰۵۰۳۶	محمد اسماعیل کاوه	تهران	تهران	۲۱	۷۷۱۴۸۰۰۱ - ۷۷۱۴۸۰۰۰	تهرانپارس- فلکه چهارم- خیابان وفادار شرقی- بعد از سه استخر- بین تقاطع ۱۳۳ و- ۱۳۵ پلاک ۵۶۴	فعال	
۴۰۰۵۰۳۷	علی اکبر سلمانی ازغندی	تهران	تهران	۲۱	۷۷۴۵۰۰۳۶ - ۷۷۴۵۰۰۳۶	خیابان فرجام خیابان سراج روبروی دبیرستان چمران		
۴۰۰۵۰۴۱	محمد علی مرادی	تهران	تهران	۲۱	۵۵۸۲۰۱۵۱ - ۵۵۸۵۴۵۵۷	جاده ساوه- بعداز پاسگاه نعمت آباد- روبروی بازار آهن- خیابان سهیل- پ ۳۵۸	فعال	
۴۰۰۵۰۴۳	پنهام امیرمعزی	تهران	تهران	۲۱	۸۸۵۵۷۳۲۵ - ۸۸۱۰۴۰۷۰	نبش مطهری و میرزای شیرازی		
۴۰۰۵۰۴۸	علی اصغر بصیری	تهران	تهران	۲۱	۵۵۳۷۵۸۶۳ - ۵۵۳۸۱۸۲۵	میدان قزوین- ضلع شرقی میدان - به طرف خیابان ولی عصر- دست راست پ ۲۲۴	فعال	
۴۰۰۵۰۴۹	آندره مانوکیان	تهران	تهران	۲۱	۷۷۵۳۸۱۸۸-۸۹ - ۷۷۵۳۸۱۸۹	تهران خیابان معلم - خیابان شهید اجاره دار - نرسیده به سه راه عظیم پور پلاک ۲۹۴	فعال	
۴۰۰۵۰۵۲	عبدالحسین نقایی	تهران	شهرری	۲۱	۵۵۲۲۸۲۸۸ - ۵۵۲۲۸۲۸۹	شهر ری - جاده قدیم قم - بعد از سه راه ترانسفور - روبروی آرد تک		
۴۰۰۵۰۵۵	علیرضا پوررستگار	تهران	تهران	۲۱	۴۴۹۲۳۶۳۵- داخلی ۷ (۱۰۲)	کیلومتر ۱۴ جاده مخصوص تهران- کرج ، بلوار ایران خودرو، نبش زامیاد	فعال	
۴۰۰۵۰۵۹	احمد زارعی	تهران	تهران	۲۱	۶۶۰۰۸۵۶ - ۶۶۰۶۸۶۷۵	خ آزادی- خ ۲۱ متری جی- بین طوس و دامپزشکی پ ۱۵۶		
۴۰۰۵۰۶۲	داریوش گودرزی	تهران	تهران	۲۱	۴۴۹۸۸۶۵۰-۵۱-۵۲-۵۳ - ۴۴۹۸۰۳۶۹	کیلومتر ۱۹ جاده قدیم تهران کرج- نرسیده به سه راه شهر قدس- انبار پیمان	فعال	
۴۰۰۵۰۶۳	امیر حسین محمدی	تهران	تهران	۲۱	۵۵۳۳۴۹۵۶ - ۵۵۳۳۴۹۵۷	خیابان شهید رجائی- میدان بهشت - بلوار ابریشم- میدان ابریشم - نبش میدان	فعال	

بخش ششم، مشخصات نمایندگی های مجاز ایران خودرو

کد	نام خانوادگی	استان	شهر	شماره پستی	تلفن	آدرس	خدمات گریکس اتوماتیک	سوز- CNG دوگانه
۴۰۰۵۶۷	فخرالدین کاوسی نسب	تهران	تهران	۲۱	۰۶۶۸۵۵۲۰-۱ ۶۶۶۴۳۷۷۵	میدان آزادی - خ آیت ا... سعیدی - خ ۲۰ متری جرجانی - پ ۱۰		
۴۰۰۵۷۱	نادیعلی تشریفی	تهران	تهران	۲۱	۴۴۰۰۵۹۱۲ - ۴۴۰۹۴۶۴۹	خیابان آیت ا... کاشانی ایستگاه باصفا روپروی اداره برق پلاک ۳۶۲		
۴۰۰۵۷۲	علیرضا ابوالحسنی	تهران	تهران	۲۱	۷۷۵۴۹۸۵۷ - ۷۷۵۴۳۳۷۷	تهران-خیابان شهید آیت اله مدنی جنوبی -ایستگاه آبان پلاک ۷۴۶		
۴۰۰۵۸۵	حمیدرضا -آرش-علی اصغر مقبسه- ایمانزاده-ارمانی خواه	تهران	تهران	۲۱	۴۴۹۹۱۵۷۹ - ۴۴۹۹۱۵۷۷ ۴۴۹۹۱۵۸۴	کیلومتر ۱۷ جاده مخصوص- بعدازداروپخش -خیابان ۶۳جنب قوامین		
۴۰۰۵۸۷	امیر احمدی	تهران	تهران	۲۱	۷۷۱۹۲۲۷۳ - ۷۷۱۳۵۲۶۷	میدان رسالت-خیابان هنگام بین سی متری اول دوم نیش خیابان هشتم غربی پلاک ۴۱۵ و ۴۱۷		
۴۰۰۵۸۸	وفاء الله خدایارصاحبی	تهران	تهران	۲۱	۴۶۸۷۵۲۶۸ - ۴۶۸۶۳۷۳۵	شهر قدس - بلوار شهید کلهر - نیش کوچه گلدشت - پلاک ۳۷		
۴۰۰۵۹۰	علی گل رخان	تهران	تهران	۲۱	۶۶۰۱۶۷۳۲ - ۶۶۰۵۷۲۷۰	خیابان آزادی-خیابان جیحون- نرسیده به چهار راه بهنود - پلاک ۷۸۱	فعال	
۴۰۰۵۹۱	محسن رضایی مؤید	تهران	تهران	۲۱	۵۵۳۷۲۰۱۲ - ۵۵۳۸۸۸۷۲ ۵۵۳۷۴۱۹۱	میدان رازی- ضلع جنوب شرقی- پلاک ۲		
۴۰۰۵۹۲	حسین ملت دوست	تهران	تهران	۲۱	۵۵۶۸۲۶۱۸ - ۵۵۶۵۵۷۶۱ ۵۵۶۶۹۸۶۳	راه آهن - جوادیه - انتهای بیست متری - پلاک ۵۷		
۴۰۰۵۹۴	پنجعلی مهاجری	تهران	تهران	۲۱	۲۲۴۶۷۳۰۶ - ۲۲۴۶۷۴۰۹	بزرگراه ارتش ، خیابان صدرنژاد ، انتهای بن بست ساحل		
۴۰۰۵۹۵	علی شه دوست	تهران	تهران	۲۱	۴۶۰۸۷۰۷۹ - ۴۹۰۶۱	ضلع شمالی دریاچه چیتگر-میدان ساحل-خ شهید جوزانی - انتهای خ مولوی - نمایندگی ۵۰۹۵		
۴۰۰۵۹۶	امیر مقامی علمی	تهران	تهران	۲۱	۵۵۴۱۱۷۱۸ - ۵۵۴۳۰۶۳۱	خیابان قزوین- روبروی درمانگاه دخانیات- پلاک ۴۴۲	فعال	
۴۰۰۱۲۰۴	علی سرافراز	البرز	کرج	۲۶	۳۴۵۵۲۶۸۷ - ۳۴۵۷۵۰۰۰	کرج میانجاده خیابان بهشتی اول حصارک جنب پمپ بنزین	فعال	فعال
۴۰۰۱۲۰۵	حسین عبدالهی سربزیدی	البرز	کرج	۲۶	۳۶۷۰۰۹۷۸ - ۳۶۷۰۱۵۶۱	کرج ابتدای جاده ماهدشت تقاطع راه آهن جنب میدان تره بار		
۴۰۰۱۲۰۸	ایرج خاکی فیروز	البرز	کرج	۲۶	۳۶۶۱۸۲۵۷ - ۳۶۶۱۸۲۵۷	فردیس نرسیده به میدان انبار نفت ضلع جنوب شرقی سرحدآباد	فعال	

بخش ششم، مشخصات نمایندگی های مجاز ایران خودرو

کد	نام خانوادگی	استان	شهر	شماره تلفن	آدرس	خدمات دوگانه سوز-CNG	خدمات گیربکس اتوماتیک
۴۰۰۱۲۱۴	کرمعلی دمرچی لو	البرز	محمدشهر	۳۶۳۰۰۰۲۸ - ۳۶۳۰۰۰۲۵	کرج جاده ماهدشت بعد از محمدشهر نرسیده به همایون ویلا		
۴۰۰۱۲۱۵	براتعلی حسن آبادی	تهران	ورامین	۳۶۱۷۱۲۷۵ - ۳۶۱۷۲۶۴۳	قرچک - بلوار امام خمینی - جنب ترمینال		فعال
۴۰۰۱۲۲۱	عزت جعفری	تهران	شهریار	۶۵۷۶۳۰۳۰ - (۱۳۸) ۶۵۷۶۳۰۳۰	شهریار جاده آدران ویره جنب بانک ملی		فعال
۴۰۰۱۲۲۴	احمد رستگار	البرز	هشتگرد	۴۵۳۸۲۵۵۶ - داخلی (۳) ۴۵۳۸۲۵۵۸	ساوجبلاغ - جاده قدیم هشتگرد نظراباد بعد از کارخانه فخر ایران		فعال
۴۰۰۱۲۲۵	امیرسامان قالی شورانی	تهران	ورامین	۳۶۲۲۴۷۷۵ - ۴۲۳۵ ۳۶۲۲۶۲۰۲	ورامین - بلوار امام رضا - روبروی بیمارستان شهید دکتر مفتاح		
۴۰۰۱۲۲۹	حسین میری	تهران	ورامین	۳۶۲۳۳۴۱۶ - ۳۶۲۳۳۴۱۶	ورامین - شهرک خیرآباد- روبروی تالار سروستان		
۴۰۰۱۲۳۰	صمد فروزنده بخش	تهران	شهریار	۶۵۶۸۲۸۹۳ - ۶۵۶۸۲۸۹۸	شهریار خیابان کهنژ مقابل شهرک اسد آباد		
۴۰۰۱۲۳۶	محمود دلاور	تهران	رباط کریم	۵۶۳۸۷۲۵۱ - ۵۶۳۸۷۲۵۳ ۵۶۳۸۶۷۲۷	جاده ساوه کیلومتر ۲۲ مقابل سردخانه بهمن مرکزی نیش ۱۸متری حصارک		
۴۰۰۱۲۳۷	موسی حقیقی	البرز	کمال شهر	۳۴۷۰۴۲۹۰ - ۱۱۱ - ۳۴۷۰۵۳۶۶	کرج - کمالشهر - جنب تالار پارسا		فعال
۴۰۰۱۲۳۸	علی اکبر حسینلو	تهران	شهریار	۶۵۵۲۸۰۰۶ - (۱۱۰) ۶۵۵۲۸۰۰۵	اندیشه - روبروی فاز ۳ - بین خیابان درختی و طالقانی		فعال
۴۰۰۱۲۳۹	صمدآقباغی	البرز	محمدشهر	۳۶۲۱۶۶۰۱ - ۳۶۲۰۳۸۱۱	کرج-جاده ماهدشت -بلوار امام خمینی- سه راهی مشکین دشت-بلواردشت بهشت		
۴۰۰۱۲۴۳	حسن اسدی لکندشت	البرز	کرج	۳۴۴۶۷۲۸۹۸ - ۳۴۴۱۸۴۹۵	شهید بهشتی بعد از سه راه رجایی شهر بین دهقان ویلا ۱و۲ روبروی دامپروری پلاک ۱۶۱		
۴۰۰۱۲۴۵	علی اکبر شاه محمدی سیر دری	تهران	بومهن	۷۶۲۲۲۹۱۸ - ۷۶۲۲۲۹۱۸	بومهن -بلوار امام خمینی-جنب مسجد جامع اهل بیت-پلاک ۹۲۱		
۴۰۰۱۲۴۹	علی امامی	تهران	ورامین	۳۶۲۳۶۶۶۷ - ۳۶۲۳۶۶۶۶	ورامین - بعد از میدان ولی عصر - روبروی ترمینال		
۴۰۰۱۲۵۱	شهرام نخبه زعیم	البرز	هشتگرد	۴۴۲۲۹۷۸۰ - ۸۵ - ۴۴۲۲۹۷۸۶	هشتگرد بلوار امام (ره) نرسیده به میدان بسیج ضلع جنوبی		
۴۰۰۱۲۵۳	سید مرتضی میرجعفری	تهران	ورامین	۳۶۲۳۳۰۵۷ - ۳۶۲۳۲۶۰۳	ورامین- شهرک مدرس- نرسیده به بیمارستان ۱۵ خرداد		

بخش ششم، مشخصات نمایندگی های مجاز ایران خودرو

کد	نام خانوادگی	استان	شهر	شماره پستی	تلفن	آدرس	خدمات دوگانه CNG سوز	خدمات گیربکس اتوماتیک
۴۰۰۱۲۵۸	محمد اصغری	البرز	کمال شهر	۲۶	۳۴۸۱۶۱۰۷-۳۴۸۰۵۶۰۱	کمالشهر - کیلومتر ۲ جاده قزلحصار		
۴۰۰۱۲۵۹	عبدالمطلب کاویانی	البرز	کرج	۲۶	۳۲۱۳۶-۳۲۲۳۵۰۴	کرج-خیابان چالوس - رسیده به سه راه عظیمیه - جنب مجتمع فرهنگیان شماره ۶۳۵	فعال	
۴۰۰۱۲۶۴	مصطفی جلوه دار	تهران	اسلامشهر	۲۱	۵۵۲۵۹۷۵۶-۵۵۲۴۴۴۱۶-۵۵۲۶۷۶۰۶	تهران جاده ساوه روبروی شهرک صنعتی چهار دانگه		
۴۰۰۱۲۶۵	نوروز مته میسر	تهران	فیروز کوه	۲۱	۷۶۴۴۸۴۴۲-۷۶۴۴۸۲۴۲	فیروزکوه خیابان پاسداران نرسیده پمپ بنزین	فعال	
۴۰۰۱۲۶۶	ناصر حسن نژاد	البرز	شهر جدید هشتگرد	۲۶	۴۴۲۳۵۳۰۹-۴۲۳۵۳۱۰	هشتگرد-بلوار شهید رجایی روبروی سپاه		
۴۰۰۱۲۶۷	محمد بوربور اژدری	تهران	پاکدشت	۲۱	۳۶۴۷۳۹۶۶-۳۶۴۷۲۴۲۷	پاکدشت - شریف آباد - روبروی مخابرات		
۴۰۰۱۲۶۸	حامد حسن زاده	تهران	اسلامشهر	۲۱	۵۶۱۶۵۴۰۰-۵۶۱۶۵۴۰۴	شهرک واوان - خ شهید بهشتی - بلوار سردار جنگل	فعال	
۴۰۰۱۲۷۲	منصور خلج	البرز	کرج	۲۶	۳۲۳۱۲۱۹۶-۳۲۳۱۴۳۴۳	کرج-خلج آباد بلوار مدرس نمایندگی ایران خودرو	فعال	
۴۰۰۱۲۷۳	قاسم مرادی اظهار	تهران	پاکدشت	۲۱	۳۶۰۴۵۹۰۰-۳۶۰۴۵۸۰۰-۳۶۰۲۷۱۲۲	پاکدشت- نرسیده به میدان پارچین		
۴۰۰۱۲۷۴	محمد رضا شیخار	تهران	صفادشت شهریار	۲۱	۶۵۴۳۷۲۲۴(۳)-۶۵۴۳۷۲۲۷	شهریار صفادشت - خیابان ۴۵ متری اصلی- روبروی شهرک صنعتی صفا دشت	فعال	
۴۰۰۱۲۷۵	علی اشرف دمرچلی	تهران	شهر یار	۲۱	۶۵۲۳۹۰۰۰-۶۵۲۳۵۰۰۱	جاده تهران شهریار - روبروی بانک ملت		
۴۰۰۱۲۷۶	علیرضا دیانتهی	تهران	پاکدشت	۲۱	۳۶۴۶۲۸۲۹-۳۶۴۶۲۸۲۸-۳۶۴۶۴۴۲۱	پاکدشت - ابتدای خاتون آباد		
۴۰۰۱۲۷۷	حمیدرضا عزیزی	البرز	کرج	۲۶	۳۴۳۰۵۵۹۷-۳۴۳۰۵۵۹۶	کرج - باغستان غربی - ابتدای بلوار پرستار		
۴۰۰۱۲۸۰	جواد استاد حسین حجار	تهران	شهریار	۲۱	۶۵۶۰۵۳۷۹(۱)-۶۵۶۰۳۸۸۸	شهریار(خروجی از کیلومتر ۸ جاده قدیم) بعد از سعیدآباد اول مهدیه پلاک ۱۶۸۰		
۴۰۰۱۲۸۶	حسن ملک ور	البرز	کرج	۲۶	۳۶۵۷۰۱۸۰-۳۶۱۹۰۵۰۰	کانال شرقی جاده ملارد، به سمت فاز ۲ اندیشه- روبروی پست برق، جنب شرکت کپیتال		

بخش ششم، مشخصات نمایندگی های مجاز ایران خودرو

کد	نام خانوادگی	استان	شهر	شماره تلفن	آدرس	خدمات دوگانه سوز- CNG	خدمات گیربکس اتوماتیک
۴۰۰۱۲۸۷	حمداله همدانی	البرز	نظرآباد	۲۶	بلوار مدرس - ضلع شمالی میدان خلیج فارس		
۴۰۰۱۲۹۱	ابوالقاسم علیزاده	تهران	رود هن	۲۱	رودهن-بلوار امام- جنب لاله سرا- پلاک ۱۴۱۷		
۴۰۰۱۲۹۲	ناصر کاویانی	البرز	کرج	۲۶	کرج، مهرشهر، بلوار ارم، بلوار آزادی(کیانمهر)، میدان سرباز، جنب مجتمع فذک، پلاک ۸۸		
۴۰۰۱۲۹۴	حسین نصرالهی	تهران	آبسرد	۲۱	آبسرد، بلوار آیت الله خامنه ای		
۴۰۰۱۲۹۵	علی مصطفائی	تهران	بهارستان	۲۱	جاده ساوه- سه راه آدران -به سمت شهریار- روبروی پاسگاه ابوطالب		
۴۰۰۱۲۹۶	احمد یزدان پرست	تهران	جاجرود	۲۱	جاده قدیم ابعلی - ۴ کیلومتر بعد از پلیس راه جاجرود - ورودی پمپ بتزین کمرد - پلاک ۱۴۶		
۴۰۰۱۲۹۷	نبی گرجاسی	البرز	کرج	۲۶	کرج- ابتدای ۴۵ متری گلشهر- جنب پمپ بتزین		
۴۰۰۱۲۹۸	وحید احمدی	تهران	پزند	۲۱	شهرجدیدپزند- فاز-۴- خیابان مطهری-خیابان اردیبهشت		
۴۰۰۱۳۰۱	علیرضا اویسی	قم	قم	۲۵	خ امام خمینی نیش خیابت تولید دارو	فعال	
۴۰۰۱۳۰۲	محمد کوهستانی	قم	قم	۲۵	ابتدای جاده قدیم تهران -بعد از ترمینال روبروی هنرستان والفجر داخلی ۳-۲۶۶۴۲۰-۵		
۴۰۰۱۳۰۳	سید محمود برقی	قم	قم	۲۵	قم خیابان اراک نرسیده به پل شهید مصطفی خمینی		
۴۰۰۱۳۰۴	محمد آردانه	قم	قم	۲۵	قم- بلوار دانش کمربندی اراک-مقابل امام زاده جمال		
۴۰۰۱۳۰۵	حسین کرباسچی	قم	قم	۲۵	ابتدای جاده کاشان به سمت جمران - بعد از میدان ولیعصر سمت راست کوچه دوم		
۴۰۰۱۳۰۶	محمود صفائی قمی	قم	قم	۲۵	میدان شهید محلاتی - ابتدای خیابان ۱۵ خرداد - نبش کوچه ۵۴ داخلی ۴-۳۷۲۳۶۹۸۶	فعال	
۴۰۰۱۳۰۷	سید حسین حسینی	قم	قم	۲۵	میدان ۷۲تن - بین عوارضی قم و کاشان - جنب راه و ترابری	فعال	

بخش ششم، مشخصات نمایندگی های مجاز ایران خودرو

کد	نام خانوادگی	استان	شهر	شماره پستی	تلفن	آدرس	خدمات دوگانه سوز- CNG	خدمات گیرکس اتوماتیک
۴۰۰۱۳۱۰	علی اصغر صیادی	قم	قم	۲۵	۳۶۶۴۱۶۱۸(۶)-۳۶۶۴۱۶۱۹	جاده قدیم قم - تهران بر بلوار باشگاه سوارکاری کارگران	فعال	
۴۰۰۱۳۵۱	هادی حاجی فتحعلی	قزوین	قزوین	۲۸	۳۳۲۲۴۱۴۲-۳۳۲۲۵۴۸	میدان ۲۲ بهمن ابتدای خیابان امام خمینی مقابل شرکت نفت	فعال	فعال
۴۰۰۱۳۵۳	سید عبدالعلی تقوی	قزوین	قزوین	۲۸	۳۳۵۵۷۷۴۴-۳۳۵۵۲۴۹۰	قزوین خیابان اسدآبادی روبروی بانک تجارت		
۴۰۰۱۳۵۴	یرج رحمانی	قزوین	تاکستان	۲۸	۳۵۲۲۴۲۲۰-۳۵۲۳۰۱۵۹	تاکستان - خیابان امام خمینی - جنب پمپ بنزین پلاک ۴۶۳		
۴۰۰۱۳۵۵	ابراهیم احمدی	قزوین	قزوین	۲۸	۳۳۲۹۲۵۵۱-۷۰-۳۳۲۹۲۶۰۰	قزوین - کیلومتر ۳ جاده قدیم تهران نرسیده به سه راه شهر صنعتی روبروی پمپ بنزین	فعال	فعال
۴۰۰۱۳۵۶	خیراله خسرو نژاد	قزوین	آبیک	۲۸	۳۲۸۹۲۷۷۷-۳۲۸۹۶۲۴۰	آبیک نرسیده به میدان ازادگان روبروی سه راه گازرستگ		
۴۰۰۱۳۵۸	علیرضا انصاری	قزوین	بوئین زهرا	۲۸	۳۴۲۲۶۱۱۵-۳۴۲۲۶۱۱۷	بوئین زهرا- بلوار آیت الله گلپایگانی - روبروی پست برق	فعال	
۴۰۰۱۳۵۹	ابراهیم محمدی	قزوین	قزوین	۲۸	۳۳۲۴۶۰۵۰-۳۳۲۴۲۳۷۸-۳۳۲۲۰۳۷۸	میدان ۲۲ بهمن- بلوار میرزا کوچک خان - بعد از خیابان بهار		
۴۰۰۱۳۶۰	محمد جوادی	قزوین	قزوین	۲۸	۳۲۸۴۶۱۹۴-۳۲۸۴۶۱۹۳	قزوین - اتوبان قزوین تهران نرسیده به شهر محمدیه لاین شمالی مجتمع خدمات رفاهی پرستو	فعال	
۴۰۰۱۳۶۱	علی اصغر علی محمدی	قزوین	قزوین	۲۸	۳۳۲۴۶۶۰۱-۵-۳۳۲۴۶۶۰۴	قزوین - چهارراه ولیعصر - بلوار حضرت آیت ا... خامنه ای - جنب پمپ بنزین مقامی		
۴۰۰۱۳۶۳	حبیب اله رحمانی	قزوین	تاکستان	۲۸	۳۵۲۴۶۷۷۲-۳۵۲۴۶۷۷۰	تاکستان - خیابان امام خمینی - فلکه لشکری - روبروی سیلو		
۴۰۰۱۳۶۴	رضا رحمنی	قزوین	تاکستان	۲۸	۳۵۲۴۷۷۳۱-۲-۳۵۲۴۷۷۳۲	تاکستان - خیابان امام خمینی - جنب جهاد کشاورزی		
۴۰۰۱۳۶۵	حسین گل افشانی	قزوین	قزوین	۲۸	۳۳۸۱۳ - داخلی ۱۰۴	قزوین - شهر صنعتی البرز (الوند) - بلوار میرداماد غربی - روبروی تأمین اجتماعی		
۴۰۰۱۳۶۷	محمد خندان فرد	قزوین	قزوین	۲۸	-۳۳۵۱۴۱۵۷	قزوین - کیلومتر ۴ جاده بوئین زهرا- بعد از سه راه قدیم آباد		
۴۰۰۱۳۶۸	مینا احمدیها	قزوین	قزوین	۲۸	-	کیلومتر ۱۳ جاده قدیم قزوین - رشت		
۴۰۰۱۴۰۱	حمید کاوه ئی	مرکزی	محلات	۸۶	۴۳۲۲۳۶۰-۴۳۲۲۳۰۰۲	محلات - خیابان ۱۵ خرداد پلاک ۲۹۷	فعال	

بخش ششم، مشخصات نمایندگی های مجاز ایران خودرو

کد	نام خانوادگی	استان	شهر	شماره تلفن	آدرس	خدمات دوگانه سوز- CNG	خدمات گیربکس اتوماتیک
۴۰۰۱۴۰۲	حسین طاهری	مرکزی	خمین	۴۶۳۳۱۲۸۴-۴۶۳۳۱۱۹۱	خمین- بلوار پاسداران- روبروی بیمارستان امام خمینی		
۴۰۰۱۴۰۴	بابک معطری	مرکزی	اراک	۳۳۲۶۴۸۹۳-۳۳۲۸۳۰۰۳	اراک- خیابان آیت اله غفاری- نرسیده به خیابان قائم مقام		
۴۰۰۱۴۱۰	آببین معطری	مرکزی	اراک	۳۳۶۷۵۵۴۳(۵)-۳۴۰۶۴۳۳۴	اراک- دروازه تهران (بلوار تختی)- نرسیده به خیابان دانشگاه آزاد		
۴۰۰۱۴۱۱	مجتبی قنبری	مرکزی	تفرش	۳۶۲۲۴۰۹۸-۳۶۲۲۴۰۹۹	تفرش- خیابان آزادی- جنب اداره بازرگانی		
۴۰۰۱۴۱۲	ناصر آزموده فر	مرکزی	اراک	۳۴۲۵۷۴۰۰-۳۴۲۵۷۱۲۹	اراک- کیلومتر ۳ جاده فراهان		
۴۰۰۱۴۱۴	رضا یاراحمدی	مرکزی	اراک	۳۴۱۷۳۳۳۷-۳۴۱۷۳۳۴۳-۳۴۱۴۳۳۳۴	اراک- میدان سردشت- جنب کارخانه آرد مینایی	فعال	فعال
۴۰۰۱۴۱۵	علی اکبر شیری	مرکزی	ساوه	۴۲۴۲۷۳۴۴-۴۲۲۲۷۴۴۴	ساوه- ابتدای ورودی اتوبان ساوه تهران- بعد از کشتارگاه	فعال	
۴۰۰۱۴۱۷	باقر شریفی	مرکزی	زرنديه	۴۵۳۲۶۶۲۰-۲۱-۴۵۳۲۶۶۲۰	مامونیه (زرنديه) - جاده قدیم تهران ساوه- بعد از میدان ساعت		
۴۰۰۱۴۱۹	محمد ابراهیم قاسمی	مرکزی	خمین	۴۶۲۴۰۰۰۵-۴۶۲۴۰۰۰۷	خمین- کیلومتر یک جاده تهران- جنب تعاونی کامیونداران		
۴۰۰۱۴۲۲	محمد جواد پورحسینی	مرکزی	اراک	۳۳۶۷۰۰۰۷-۳۳۶۷۹۶۷۰	اراک- دروازه تهران- خیابان دانشگاه- خیابان بهزیستی- پلاک ۴۶۷۵		
۴۰۰۱۴۲۴	محمد عقابی	مرکزی	ساوه	۴۲۴۲۴۶۹۸-۴۲۲۲۴۶۹۸	ساوه- بلوار اصفهان- نبش سپاه ۳		
۴۰۰۱۴۲۷	محمد بدایق	مرکزی	آشتیان	۳۷۲۲۷۰۱۹-۳۷۲۲۷۰۲۰	میدان امام حسین - سه راهی فیض آباد		
۴۰۰۱۴۲۹	بهرام رحیمی	مرکزی	شازند	۳۸۲۲۷۷۷۷-۵۳۵۳-۳۸۳۲۱۰۷۱	ابتدای ورودی شازند- روبروی پمپ بنزین		
۴۰۰۱۴۳۰	حسن فرمانی	مرکزی	ساوه	۴۲۴۰۴۶۵۵-۴۲۴۰۴۳۰۷	خیابان استاد مطهری- بین مطهری ۱۲-۱۰		
۴۰۰۱۴۵۱	علی اکبر- منصور قاسمی- متین فر	زنجان	زنجان	۳۳۳۲۹۹۸۵-۸-۳۳۳۲۶۲۴۴	زنجان - خیابان خیام شرقی	فعال	
۴۰۰۱۴۵۲	علی اکبر عباسیون	زنجان	زنجان	۳۳۷۹۹۵۵۱ داخلی ۳-۳۳۷۹۹۵۵۰	زنجان - کیلومتر ۶ جاده تهران	فعال	فعال
۴۰۰۱۴۵۳	ابراهیم حاجی جعفری	زنجان	ابهر	۳۵۲۱۷۰۵۰-۳۵۲۱۷۰۵۰	بلوار خرمشهر ، نبش میدان انقلاب ، روبروی شورای اسلامی شهر		

بخش ششم، مشخصات نمایندگی‌های مجاز ایران خودرو

کد	نام خانوادگی	استان	شهر	شماره نمایندگی	تلفن	آدرس	خدمات دوگانه CNG سوز	خدمات گیربکس اتوماتیک
۴۰۰۱۴۵۷	جمشید جعفری	زنجان	خرمدره	۲۴	۳۵۵۲۱۶۹۹-۳۵۵۲۱۶۹۹	خ امام خمینی بالاتر از جهاد کشاورزی نرسیده به تقاطع کمربندی		
۴۰۰۱۴۵۸	جلال ثابت قدم	زنجان	زنجان	۲۴	۳۳۳۲۱۰۰۵-۶-۳۳۳۲۱۰۰۴	زنجان - خ خیام غربی - نرسیده به میدان فلسطین جنب میراث فرهنگی		
۴۰۰۱۴۵۹	نادر کلاتری	زنجان	خرمدره	۲۴	۳۵۵۳۸۰۹۰۰۳-۳۵۵۳۸۰۹۳	خرمدره-خیابان امام - روبروی سازمان تامین اجتماعی نبش کوچه ۱۹ پلاک ۲۸۱	فعال	
۴۰۰۱۴۶۴	داود حسنی	زنجان	زنجان	۲۴	۳۳۳۲۴۷۳۳-۳۳۳۲۴۹۷۱-۳۳۳۲۴۹۷۰	زنجان - صلح جنوب غربی پایانه مسافربری بین شهری - خیابان قوامیاری - جنب اداره زیباسازی شهرداری		
۴۰۰۲۰۰۶	باقر اسلامی	اصفهان	نطنز	۳۱	۵۴۲۲۲۰۲۸-۵۴۲۲۳۳۹۸	نطنز-بلوار مصطفی خمینی-روبروی اداره برق		
۴۰۰۲۰۰۷	عباس صاحب قدم	اصفهان	کاشان	۳۱	۵۵۶۲۰۶۰۶-۵۵۶۲۰۳۵۵-۵۵۶۲۰۷۳۷	کاشان- بلوار قطب راوندی - نبش کوچه دانشگاه آزاد		
۴۰۰۲۰۱۷	احسان شریفی مقدم بادی	اصفهان	کاشان	۳۱	۵۵۵۰۵۱۵۵-۵۵۵۰۵۱۵۶	کاشان - میدان بسیج - بلوار دارالسلام - شهرک فتح المبین - نبش بلوار نبی اکرم	فعال	
۴۰۰۲۰۲۷	علی شریفی مقدم بادی	اصفهان	بادرود	۳۱	۵۴۳۴۲۴۴۴-۵۴۳۴۲۵۷۷	بادرود بلوار ش مطهری روبروی بخشداری نمایندگی مجاز ۲۰۲۷ بادرود		
۴۰۰۲۰۲۸	سعید نامی	اصفهان	کاشان	۳۱	۵۵۴۵۲۷۱۱-۵۵۴۵۷۴۷۱	کاشان کمربندی ملاصدرا تقاطع طالقانی	فعال	فعال
۴۰۰۲۰۶۱	وحید شریفی مقدم	اصفهان	کاشان	۳۱	۵۵۲۳۸۰۰۸-۹-۵۵۲۲۹۵۷۹	کاشان - میدان بسیج - اول بلوار شهدا - جنب خبرگزاری جمهوری اسلامی		
۴۰۰۲۰۶۷	علیرضا پیردهقان	اصفهان	آران بیدگل	۳۱	۵۴۷۵۲۳۰۱-۵۴۷۵۲۳۰۰	آران و بیدگل - نبش بلوار دکتر عظیمی - روبروی پارک	فعال	
۴۰۰۳۴۰۲	جواد فامیلی	سمنان	سمنان	۲۳	۳۳۳۲۸۶۶۸-۳۳۳۲۶۶۶۸-۳۳۳۲۲۷۶۸	سمنان- بلوار قدس- روبروی سازمان قضایی نیروهای مسلح		
۴۰۰۳۴۰۵	سید علی خدای	سمنان	گرمسار	۲۳	۳۴۲۳۷۹۷۷-۳۴۲۳۷۹۷۷	گرمسار- بلوار ابریشم- روبروی هنرستان امام علی	فعال	
۴۰۰۳۴۰۸	حسین حق پناه	سمنان	سمنان	۲۳	۱۴-۲۳۴۶۹۲۲۷-۲۳۴۶۷۵۳۱	سمنان- روبروی ترمینال مسافربری		
۴۰۰۳۴۱۲	رضا فامیلی فرد	سمنان	سمنان	۲۳	۳۳۳۰۳۳۳۰-۳۳۳۰۴۶۸۵	سمنان - میدان قومنس - خیابان پانزده خرداد		
۴۰۰۳۴۱۶	محمد اسلامی راد	سمنان	سرخه	۲۳	۳۳۶۱۵۲۵۶-۳-۳۳۶۱۵۲۷۷	سرخه-جنب پمپ بنزین برزی (روبروی پلیس راه) داخلی		

بخش ششم، مشخصات نمایندگی های مجاز ایران خودرو

کد	نام خانوادگی	استان	شهر	شماره تلفن	آدرس	خدمات دوگانه سوز- CNG	خدمات گیربکس اتوماتیک
۴۰۰۳۴۱۸	مهدی خسروانی	سمنان	سمنان	۲۳	۹۱۰۰۳۴۱۸-		
۴۰۰۳۴۱۹	سید حسین قدسی پور	سمنان	گرمسار	۲۳	۳۴۲۰۲۱۹۱-		
۴۰۰۳۶۰۱	زهرا حسینی پور آرائی	اصفهان	آران بیدگل	۳۱	۵۴۷۵۳۲۱۳ داخلی ۳-۵۴۷۶۰۷۳۳		
۴۰۰۱۷۰۱	میرعلی اصغر معصومی نسب	اردبیل	مشکین شهر	۴۵	۳۲۵۴۲۵۶۵-۳۲۵۴۴۴۹۲- ۴۵۲۵۲۲۵۲۷۲	فعال	فعال
۴۰۰۱۷۰۲	بابا بابایی روحنواز	اردبیل	اردبیل	۴۵	۳۳۳۶۵۶۸۹-۳۳۵۰۹۰۴		
۴۰۰۱۷۰۵	هوشنگ مهدی زاده	اردبیل	پارس آدامغان	۴۵	۳۲۷۸۷۹۹۱-۷۲۸۲۷۶۲	فعال	
۴۰۰۱۷۰۷	عادل زرعی	اردبیل	اردبیل	۴۵	۳۳۸۱۳۵۲۳-۶-۸۸۱۳۵۲۴		
۴۰۰۱۷۰۹	عوض شهباززاده	اردبیل	گرمی	۴۵	۲-۶۲۴۳۳۸۵-۳۲۶۴۳۳۸۱-	فعال	
۴۰۰۱۷۱۰	لطیف مبارکی	اردبیل	اردبیل	۴۵	۳۳۵۷۲۹۷۷-۵۷۷۲۰۹۱		
۴۰۰۱۷۱۲	شهرام مهتاب جعفرلو	اردبیل	پارس آدامغان	۴۵	۳۲۷۵۸۱۱۹-۷۲۲۱۳۷۲		
۴۰۰۱۷۱۳	مهدی مولوی زاده	اردبیل	اردبیل	۴۵	۳۳۸۲۰۸۱۷-۸۸۱۹۶۵۵	فعال	
۴۰۰۱۷۱۴	قربان بی صبری ارشادی	اردبیل	اردبیل	۴۵	۳۳۳۶۲۱۵۲-۳۳۶۲۱۵۴	فعال	
۴۰۰۱۷۱۵	کامبیز شریفیان	اردبیل	خلخال	۴۵	۳۲۴۵۳۸۰۴-۴۲۵۳۸۰۲		
۴۰۰۱۷۱۸	علی بهروز	اردبیل	اصلاندوز	۴۵	۳۲۷۴۲۸۱۹-۷۸۲۲۲۰۱		
۴۰۰۱۷۲۱	خلیل شکری	اردبیل	بيله سوار	۴۵	۳۲۸۲۸۷۳۳-۴۵۲۸۲۲۰۱۴۰		
۴۰۰۱۷۲۲	ناصر عباسی اصل	اردبیل	اردبیل	۴۵	۳۳۶۳۹۱۳۵-۶۶۳۹۱۳۴		

بخش ششم، مشخصات نمایندگی های مجاز ایران خودرو

کد	نام خانوادگی	استان	شهر	شماره نمایندگی	تلفن	آدرس	خدمات گيريس اتوماتيك	خدمات دوگانه CNG
۴۰۰۱۹۵۵	احمد آسویار	گیلان	تالش	۱۳	۴۴۲۴۶۶۱-۴۲۴۶۶۶۲	تالش-میدان نماز -بلوار ولیعصر		
۴۰۰۱۹۵۷	فیض اله ترابی گلسفید	گیلان	لنگرود	۱۳	۴۲۵۸۱۱۴۱-۱۴۲۵۲۱۱۳۶	لنگرود-بلوار امام رضا(ع)-بعداز میدان الغدير-جنب بن بست امام رضا ۱۳		
۴۰۰۱۹۵۸	مجتبی حدادفر	گیلان	رشت	۱۳	۳۳۵۶۹۰۰۱-۶-۳۳۵۶۹۰۰۸	رشت -بخسازي -اول حافظ آباد	فعال	
۴۰۰۱۹۵۹	علی حامدی میرا	گیلان	رشت	۱۳	۳۳۶۶۷۱۳۳-۶۶۶۶۳۰۰	رشت:بلوار امام خمینی نرسیده بمیدان گیل روبروی بنیاد مسکن		
۴۰۰۱۹۶۰	علیرضا پوررستگار	گیلان	رشت	۱۳	۳۳۷۲۳۳۰۰-۵-۷۷۲۳۳۰۶	رشت - روبروی فرودگاه - نمایندگی ۱۹۶۰	فعال	فعال
۴۰۰۱۹۶۶	پهروز رجب زاده کنفی	گیلان	آستانه اشرفیه	۱۳	۴۲۱۴۲۲۲۶-۱۴۲۴۲۲۷۴۱	آستانه اشرفیه-کیلومتر اول جاده لاهیجان-نیاکو	فعال	
۴۰۰۱۹۶۹	محمد علی ولی زاده	گیلان	فومن	۱۳	۳۴۷۳۱۸۰۶-۳۴۷۳۱۸۰۳-۷۷۲۳۳۰۶	فومن-ابتدای ورودی شهر-چهار راه حاجی آباد	فعال	
۴۰۰۱۹۷۰	رحیم بلندپور	گیلان	رشت	۱۳	۳۳۸۷۲۱۵۵-۸۸۹۲۱۶۵	رشت آج پیشه نرسیده به پاکتسازی	فعال	
۴۰۰۱۹۷۲	پختیار کریم نیا	گیلان	آستارا	۱۳	۴۴۸۵۰۸۸۱-۱۸۲۵۲۰۱۰۷۰	آستارا-انتهای بلوار جانبازان-سه راهی روستای خشک دهنه	فعال	
۴۰۰۱۹۷۳	پهناام طالش ساسانی	گیلان	رضوان شهر	۱۳	۴۴۶۲۵۵۵۷-۴۶۲۳۳۱۳	گیلان :وضواشهر :بلوار امام بالاتر از خیابان معلم		
۴۰۰۱۹۷۸	یوسف اخوان ضیابری	گیلان	ماسال	۱۳	۴۴۶۶۷۹۹۸-۴۴۶۶۵۵۰۰-۱۸۲۴۸۲۵۷۶۶	ماسال - روبه روی زمین فوتبال	فعال	
۴۰۰۱۹۸۱	افراسیاب - مسعود حاجت زاده - حسن زاده	گیلان	رشت	۱۳	۳۳۸۲۱۷۲۴-۸۸۲۳۶۸۳	رشت - بلوار مدرس نرسیده به دادگستری جنب نمایندگی هیوندای	فعال	
۴۰۰۱۹۸۳	لطف اله ترابی	گیلان	شلمان	۱۳	۴۲۵۱۴۹۹۸-۵۴۲۴۵۴۸	لنگرود-شلمان-بلوارذوب آهن جنب زیارتگاه شاه اولیا	فعال	
۴۰۰۱۹۸۶	عطالله کریم نیای رودسری	گیلان	رودسر	۱۳	۴۲۶۴۶۷۹۹-۶۲۹۶۲۰۰	ابتدای ورودی شهر میدان طالقانی		
۴۰۰۱۹۸۷	محمد حسین صالحی	گیلان	بندر انزلی	۱۳	۴۴۴۳۹۹۷۰-۳۲۳۹۹۸۰	بندر انزلی روبروی دهکده ساحلی نمایندگی ۱۹۸۷ ساسان شایان خزر		

بخش ششم، مشخصات نمایندگی های مجاز ایران خودرو

کد	نام خانوادگی	استان	شهر	شماره تلفن	آدرس	خدمات دوگانه سوز- CNG	خدمات گیربکس اتوماتیک
۴۰۰۱۹۸۸	احمد راد قصبه	گیلان	شفت	۳۴۷۸۵۰۶۲-۴-۳۴۷۸۵۰۶۷	شفت بالاتر از دادگستری خیابان شهید بهشتی جنب هتل تالار راد		
۴۰۰۱۹۹۲	محمد حسین یاری	گیلان	تالش - اسالم	۴۴۲۶۱۳۱۵-۱۸۲۴۵۶۱۳۱۸	تالش - کیلومتر ۱۰ جاده انزلی		
۴۰۰۱۹۹۴	محمد کاظم روحی چابکی	گیلان	چابکسر	۴۲۶۶۳۹۳۲-۶۴۲۲۹۳۵	چابکسر- خ امام-نمایندگی ایران خودرو روحی	فعال	
۴۰۰۱۹۹۵	حسن عزیزی طارمسری	گیلان	آستانه اشرفیه	۴۲۱۳۵۵۹۳-۶-۴۲۳۵۵۹۷	استانه اشرفیه - میدان جمهوری - بلوار مطهری - جنب اداره گاز		
۴۰۰۱۹۹۶	هادی صالحی چوکامی	گیلان	رشت	۳۳۷۳۲۵۰۹-۷۷۳۲۵۰۸	گیلان-رشت-بلوار ولیعصر-جنب اتاق بازرگان	فعال	
۴۰۰۱۹۹۸	بنیامین پوررستگار	گیلان	منجیل	۳۴۴۴۱۷۶۱-۵-۱۳۱۶۴۴۱۷۶۹	منجیل-روبروی بیمارستان ۳۱ خرداد-جنب ایستگاه هواشناسی		
۴۰۰۱۹۹۹	محمد نادم	گیلان	بندر انزلی	۴۴۵۰۶۶۰۳-۵۲۲۶۶۰۹	بندر انزلی کیلومتر یک جاده آستارا نرسیده به هتل سفید کنار	فعال	
۴۰۰۲۹۰۴	رسول دلیری فلاح آبادی	گیلان	شفت	۳۴۷۷۲۰۰۵-۳۴۷۷۵۰۲۰	شفت ابتدای جاده رشت به فومن ابتدای عزیزی	فعال	
۴۰۰۲۹۰۶	حمید رضا مهربخش	گیلان	رشت	۳۳۶۶۶۷۷۴-۳۳۶۶۲۵۴۹-۶۶۶۲۵۴۹	رشت - بلوار مدرس - بعد از میدان نیروی دریایی نبش کوچه شرافت		
۴۰۰۲۹۱۲	جمشید شادکام میانکوه	گیلان	تالش	۴۴۲۲۳۵۰۶-۴۲۲۳۵۰۷	تالش /بلوار پاییزان-روبروی هتل نگین		
۴۰۰۲۹۱۳	سیروس نعمی بالا گفشه	گیلان	رشت	۳۳۸۷۵۰۰۶-۸۸۹۵۰۰۹	رشت بلوار امام رضا بالاتر از پاکت سازی روبه روی دوربرگردان		
۴۰۰۲۹۲۰	محمدحاشر ابراهیمی لله وجه سری	گیلان	تالش	۴۴۲۷۸۳۳۱-۴۲۵۴۳۳۲	تالش جوکندان کیلومتر ۵جاده آستارا - جوکندان		
۴۰۰۲۹۲۲	اسماعیل بنی رستم	گیلان	آستارا	۴۴۸۵۰۲۸۴-۵۲۲۷۷۹۶	کمربندی آستارا و اردبیل - سه راهی باغچه سرا		
۴۰۰۲۹۲۴	علیرضا رحیم پور	گیلان	لاهیجان	۴۲۲۳۵۶۰۰-۴۲۲۳۷۰۷۶-۴۲۲۳۷۰۷۶	لاهیجان - کیلومتر ۲ جاده آستانه - جنب تالار رز		
۴۰۰۲۹۲۵	امیر حسین موشح	گیلان	بندر انزلی	۴۴۴۰۳۶۰۱-۴۴۴۰۳۶۰۹	کیلومتر ۱۵ جاده رشت به انزلی - حسن رود - مقابل پادگان نیرو دریایی		

بخش ششم، مشخصات نمایندگی های مجاز ایران خودرو

کد	نام خانوادگی	استان	شهر	شماره پستی	تلفن	آدرس	خدمات دوگانه سوز- CNG	خدمات گیربکس اتوماتیک
۴۰۰۲۹۲۹	علی بیاکی	گیلان	بندر انزلی	۱۳	۳۳۷۳۲۵۱۵-	منطقه آزاد انزلی - انتهای بلوار شهید فاتحی		
۴۰۰۳۳۱۴	محمد فروزان	مازندران	عباس آباد	۱۱	۵۴۶۳۲۰۴۰-۴۶۲۸۴۴۰	عباس آباد خیابان شهدا (جاده کلاردشت) نمایندگی ایران خودرو	فعال	
۴۰۰۳۳۲۱	فرید شادمان	مازندران	نوشهر	۱۱	۵۲۳۵۵۹۰۱-۳۲۵۰۵۱۱	نوشهر- خیابان امام رضا - جنب پل ماشک		
۴۰۰۳۳۲۲	لطف اله ترابی گلسفیدی	مازندران	رامسر	۱۱	۵۵۲۲۰۸۸۵-۵۲۲۵۸۶۱	رامسر خ امام خمینی فاز دو کشاورزی روبروی کوچه کشاورزی		
۴۰۰۳۳۲۶	سلمان صائمیان	مازندران	چالوس	۱۱	۵۲۳۱۵۱۳۷-۲۲۴۵۰۳۵	چالوس- کمربندی چالوس به تنکابن- روبروی جاده ذوات		
۴۰۰۳۳۲۸	داریوش بیگلر	مازندران	کلاردشت	۱۱	۵۲۶۲۹۷۹۷-۵۲۶۲۳۱۹۰- ۲۶۲۳۲۰۵	کلاردشت بلوار امام خمینی نمایندگی ایران خودرو بیگلر		
۴۰۰۳۳۳۳	حمده میردار منصوری	مازندران	چالوس	۱۱	۵۲۲۲۲۱۴۷-۵۲۲۴۵۱۵۶	چالوس خ ۱۷ شهریوری روبروی دانشگاه طبرستان		
۴۰۰۳۳۳۵	سجاد غیوری	مازندران	تنکابن	۱۱	۵۴۳۹۱۸۴۷-۵۴۳۹۰۳۹۹	تنکابن، ۵ کیلومتری نشتارود، پیل بردسر ، روبروی سردخانه اتوسرد		
۴۰۰۳۳۳۴	علیرضا عجم حسنی	گلستان	علی آباد کنول	۱۷	۳۴۲۲۰۲۹۱-۳۴۲۲۲۱۸۳- ۶۲۲۵۹۲۵	علی آباد کنول - بلوار امام رضا شرقی- قبل از پمپ بنزین	فعال	
۴۰۰۳۳۳۵	عبدالحمید امانی	گلستان	گنبد کاووس	۱۷	۳۳۳۳۴۴۳۰-۳۳۳۴۴۳۰	خ امام خمینی جنوبی-جنب کارخانه آرد ایراندشت	فعال	فعال
۴۰۰۳۳۳۷	عبدالحمید امانی	گلستان	کلاله	۱۷	۳۵۴۲۱۱۵۶-۴۲۲۸۴۴۸	کلاله - انتهای خیابان شهیدمدنی - پلاک ۱۷۳	فعال	فعال
۴۰۰۳۳۳۸	محمد علی حاجی عسگری	گلستان	کردکوی	۱۷	۳۴۳۴۴۶۰۸-۳۲۲۷۱۱۱	کردکوی - بلوار امام رضا - نمایندگی ایرانخودرو	فعال	
۴۰۰۳۳۳۹	یحیی کریم آبادی	گلستان	گرگان	۱۷	۳۲۱۳۰۶۰۱-۳۳۳۰۶۰۲	کمربندی شرقی نرسیده به جهاد- جنب باربری گرگان بار	فعال	فعال
۴۰۰۳۳۴۰	رحمت اله شیخ ملکی	گلستان	گنبد کاووس	۱۷	۳۳۵۵۴۶۲۹-۵۵۵۲۷۹۹	بلوار آیت اله طالقانی - بعد از میدان بسج - اول اتوبان مینودشت		
۴۰۰۳۳۴۱	گلدی طالبی	گلستان	آق قلا	۱۷	۳۴۵۲۱۵۸۲-۵۲۲۰۹۹۹	آق قلا - اتوبان آق قلا به گرگان-جنب شهرک صنعتی.	فعال	فعال
۴۰۰۳۳۴۲	حبیب ا... کردجزی	گلستان	بندرگز	۱۷	۳۴۴۶۰۲۰۶-۳۷۲۱۴۶۰	بندرگز - ابتدای ورودی شهر - نمایندگی مجاز ایرانخودرو کردجزی		

بخش ششم، مشخصات نمایندگی های مجاز ایران خودرو

کد	نام خانوادگی	استان	شهر	شماره تلفن	تلفن	آدرس	خدمات دوگانه سوز-CNG	خدمات گیربکس اتوماتیک
۴۰۰۳۲۱۵	حسینعلی جهانی	گلستان	مینو دشت	۱۷	۳۵۳۱۳۳۲-۵۲۲۹۳۰۰	مینودشت-جاده تهران مشهد-بعد از میدان الزهرا - بلوار قربانان-نمایندگی ایران خودرو جهانی		
۴۰۰۳۲۱۷	علی ظلی	گلستان	گرگان	۱۷	۳۲۱۴۷۷۵۰-۳-۳۳۵۸۳۸۱	گرگان- انتهای بلوار جرجان -نرسیده به پل نصرآباد	فعال	
۴۰۰۳۲۱۸	محمود آشور فارسیانی	گلستان	گالیکش	۱۷	۳۵۸۳۸۸۲۲-۵۸۳۰۷۱۱	گالیکش - انتهای بلوار امام رضا - روبروی پمپ بنزین	فعال	فعال
۴۰۰۳۲۲۱	صادقعلی تازیکی	گلستان	گرگان	۱۷	۳۲۱۵۲۲۴۶-۳۲۲۲۷۹۷	گرگان- بلوار جرجان-روبروی شهرک امام	فعال	فعال
۴۰۰۳۲۲۲	ولی بابایی	گلستان	کلاله	۱۷	۳۵۴۴۸۶۰۲-۴۴۴۸۶۰۴	بلوار الغدیر-خیابان امام خمینی جنوبی-روبروی بیمارستان حضرت رسول اکرم	فعال	
۴۰۰۳۲۲۳	عبدالصمد یانگ غراوی	گلستان	مراوه تپه	۱۷	۳۵۴۵۳۷۱۰-۴۷۳۳۷۱۱	مراوه تپه - خیابان شهید قوبدل - چهارراه مطهری		
۴۰۰۳۲۲۴	علیرضا بابایی مقدم	گلستان	گنبد کاووس	۱۷	۳۳۳۸۸۸۰۹-۳۳۲۸۲۱۱۷	گنبد -کیلومتر ۱ جاده گنبد به آزادشهر- جنب خیابان اداره دامپزشکی	فعال	
۴۰۰۳۲۲۸	علی بی باک	گلستان	بندر ترکمن	۱۷	۳۴۴۹۳۴۵۸-۳۴۴۹۳۴۴۹	بندر ترکمن- بلوار شهید بهشتی- روبروی شهرک فرهنگیان	فعال	
۴۰۰۳۲۲۹	محمدرضا فیاض فر	گلستان	گرگان	۱۷	۳۲۲۲۸۶۶۰-(۲)-۳۲۲۲۸۶۶۰-۵ داخلی	بزرگراه شهید کلاستر (کمربندی) ، بین شهرک شهریار و مخابرات پیامبر اعظم		
۴۰۰۳۳۰۳	سعید حدادپور	مازندران	آمل	۱۱	۴۳۲۳۳۴۱۳-۴۳۲۳۳۸۹۶	آمل - خیابان امام رضا - جنب رضوان ۳۱	فعال	
۴۰۰۳۳۰۴	علی اصغر دارخال	مازندران	بابلسر	۱۱	۳۵۳۷۲۱۸۸-۳۵۳۲۸۱۷۹۰	بابلسر - میدان معلم - روبروی رستوران آفتاب	فعال	فعال
۴۰۰۳۳۰۵	احمد نوری	مازندران	آمل	۱۱	۴۴۲۴۸۲۱۶-۴۴۲۴۰۲۳۰	آمل- خیابان امام خمینی- روبروی آفتاب ۷۶	فعال	فعال
۴۰۰۳۳۰۶	حسین فرهادی	مازندران	نور	۱۱	۴۴۵۵۲۵۷۶-۷-۴۴۵۵۴۲۵۵-۴۴۵۵۲۵۸۶	نور- خیابان امام خمینی جنب نمایندگی هیوندایی	فعال	فعال
۴۰۰۳۳۰۷	مصطفی خورشیدی	مازندران	بابل	۱۱	۳۳۳۷۳۱۰۰-۲-۳۳۳۷۱۱۰۵ داخلی	بخ کمربندی شرقی بعد از میدان شهید بزاز نبش گلستان ۱۱		
۴۰۰۳۳۱۵	محمدجواد احمدزاده	مازندران	بابل	۱۱	۳۲۲۹۵۰۲۲-۳۲۲۲۳۹۹۵	بابل - بلوار امام رضا - بعداز میدان شهیدکشوری - روبروی فاز ۲ فرهنگ شهر		
۴۰۰۳۳۲۰	محمد علی ابوطالبی	مازندران	بابلسر	۱۱	۳۳۳۸۳۸۱۵-۳۳۳۸۳۸۱۶	بابلسر - کیلومتر ۸ جاده بابلسر به بابل	فعال	فعال
۴۰۰۳۳۲۵	علی رهنما زاده	مازندران	آمل	۱۱	۴۴۲۴۱۴۱۷-۴۴۲۴۱۴۱۶	آمل - بلوار امام خمینی-نبش کوچه شهرام (نبش آفتاب ۴۳)	فعال	

بخش ششم، مشخصات نمایندگی های مجاز ایران خودرو

کد	نام خانوادگی	استان	شهر	شماره نمایندگی	تلفن	آدرس	خدمات دوگانه سوز- CNG	خدمات گیربکس اتوماتیک
۴۰۰۳۳۲۸	محمدجعفر صادقی کیادهی	مازندران	ساری	۱۱	۳۳۳۶۰۹۱۳-۳۳۳۷۶۳۵۲	ساری- کمربندی غربی-نرسیده به انتهای شهیند-جنب نمایندگی مزدا	فعال	فعال
۴۰۰۳۳۳۰	سید صادق موسوی	مازندران	بابل	۱۱	۳۳۲۰۸۶۰۷-۳۳۲۲۶۶۴۱	بابل - ایستگاه آمل - کمربندی غربی - میدان سجودی		فعال
۴۰۰۳۳۳۶	یوسف رضی پور جویباری	مازندران	ساری	۱۱	۳۳۳۵۰۰۰۶-۸-۳۳۳۵۰۲۰۰	ساری- کمربندی غربی-بعد از دانشگاه علوم پزشکی- روبروی جرنقیل پیمان		فعال
۴۰۰۳۳۳۹	رجبعلی رضائی	مازندران	ساری	۱۱	۳۳۲۸۶۰۲۶-۳۳۲۸۱۸۶۸	ساری - کیلومتر ۲ جاده ساری نکا - جنب هتل عرب	فعال	
۴۰۰۳۳۴۲	رضا احمد خواه	مازندران	ساری	۱۱	۳۳۳۷۶۹۱۹-۱۸	ساری - کمربندی غربی روبروی سازمان مرکزی دانشگاه علوم پزشکی	فعال	
۴۰۰۳۳۴۳	شهریار فرهنگ مهر	مازندران	بابل	۱۱	۳۳۳۴۸۶۰۱-۳۳۳۴۸۶۰۳	بابل - کمربندی امیرکلا نرسیده به پمپ بنزین	فعال	
۴۰۰۳۳۴۴	جواد چلنگری جویباری	مازندران	جویبار	۱۱	۴۲۵۳۰۰۳۰-۳۲-۴۲۵۳۰۰۵۰	جویبار - کیلومتر ۱ جاده قائم شهر		
۴۰۰۳۳۵۰	محمد رشیدی	مازندران	قائم شهر	۱۱	۴۲۰۸۹۰۹۰-۴۲۰۸۱۰۳۵	قائم شهر - کمربندی - بلوار برادران شهید سادات نیا - قبل پل سیاه رود	فعال	
۴۰۰۳۳۵۶	حسین حق پرست	مازندران	بهشهر	۱۱	۳۴۵۸۱۶۰۰-۳۴۵۸۱۴۰۰	بهشهر - کیلومتر ۱ اتوبان بهشهر - ساری	فعال	فعال
۴۰۰۳۳۵۸	نصرت‌اله رحمانی	مازندران	آمل	۱۱	۴۴۲۹۴۷۸۴-۴۴۲۹۴۷۸۶	آمل - خیابان نور - بعد از بیمارستان امام علی - جنب پمپ بنزین جواد		
۴۰۰۳۳۵۹	محمد علی اجارستاقی	مازندران	ساری	۱۱	۳۳۳۲۷۹۰۰-۳۳۳۲۳۰۳۳	بلوار کشاورز - جنب پمپ بنزین نادری	فعال	
۴۰۰۳۳۶۰	منیرالسادات عمادیان ساری	مازندران	ساری	۱۱	۳۳۰۳۳۴۵۰-۲-۳۳۳۱۸۲۶۰	کیلومتر ۷ جاده فرح آباد - روبروی دانشگاه آزاد اسلامی		
۴۰۰۳۳۶۱	بهرام مرادی	مازندران	آمل	۱۱	۴۳۰۸۲۶۶۳-۴۳۰۸۲۶۶۲	آمل - خیابان طالب آملی - بلوار کارگر - بین دریای ۷۴ و ۷۴		
۴۰۰۳۳۶۲	محمدرضا گلکانی	مازندران	بابل	۱۱	۳۳۱۱۳۲۰۲-۳۳۲۱۵۸۱۲	کیلومتر ۶ جاده بابل به آمل- مقابل پمپ بنزین بهار نارنج	فعال	
۴۰۰۳۳۶۴	عباس یعقوبی	مازندران	میاندورود	۱۱	۳۳۸۸۶۰۲۴-۳۳۸۸۶۱۲۸	میاندورود - سورک - بلوار امام رضا - روبروی تامین اجتماعی	فعال	فعال
۴۰۰۳۳۶۹	کاظم قنبری مصیر	مازندران	بابل	۱۱	۳۳۲۷۹۰۷۱-۲-۳۳۲۷۹۰۷۰	بابل - کیلومتر ۲ اتوبان بابل به آمل - ۱۰۰۰ متر قبل از پلیس راه دهک		
۴۰۰۳۳۷۴	حسن ابراهیمی	مازندران	آمل	۱۱	۴۴۲۹۳۰۵۷-۳۳۲۲۶۱۳۴۲	آمل - بلوار شیخ فضل... نوری - بعد از میدان فجر- جنب ایستگاه چمستان	فعال	

بخش ششم، مشخصات نمایندگی های مجاز ایران خودرو

کد	نام خانوادگی	استان	شهر	شماره تلفن	تلفن	آدرس	خدمات دوگانه سوز- CNG	خدمات گیربکس اتوماتیک
۴۰۰۳۳۷۵	اصغر کثیری	مازندران	محمود آباد	۱۱	۴۴۸۳۳۲۱-۴۴۸۳۳۱۲ داخلی ۷	کیلومتر ۱۳ جاده محمود آباد به آمل		فعال
۴۰۰۳۳۷۶	حمیدرضا اکبریان	مازندران	آمل	۱۱	۴۳۲۵۱۲۳۵-۹-۴۳۲۵۱۰۰۸	جاده آمل به بابل-شهر دابودشت - جنب تالار فردوس		
۴۰۰۳۳۷۷	سید داود حسینی	مازندران	بابل	۱۱	۳۲۱۲۵۳۷۵-۳۲۱۲۵۱۴۰	بابل - کیلومتر ۵ جاده قدیم بابل آمل- درویش خاک		فعال
۴۰۰۳۳۷۸	بهمن پهلوان زاده	مازندران	آمل	۱۱	۴۴۲۳۴۰۴۰-۴۴۲۳۱۰۲۰	جاده هراز ۲۰۰ متر بعد از پلیس راه قدیم روبروی پست برق الغدیر		
۴۰۰۳۳۷۹	علیجان کریمی	مازندران	آمل	۱۱	۴۳۱۳۳۶۰۴-۴۳۱۳۲۳۲۲	آمل - خیابان نور - کیلومتر ۴ جاده چمستان		
۴۰۰۳۳۸۰	محمد جواد کاظم زاده بهمنیری	مازندران	بابلسر	۱۱	۳۵۷۵۱۵۰۲-۰۴-۳۵۷۵۱۵۰۷	بهمنیر، کیلومتر ۵ جاده بهمنیر به بابلسر، کاله، جنب پل عابر پیاده	فعال	
۴۰۰۳۳۸۱	عباس توکلی واسکس	مازندران	آمل	۱۱	۴۳۰۵۳۹۷۹-۴۳۰۵۳۹۷۸	آمل - جاده دابوشت به فریدونکنار- روستای کبودکلا - نمایندگی ۳۳۸۱		
۴۰۰۳۳۴۰۴	علی اردکانی	سمنان	دامغان	۲۳	۳۵۲۳۳۵۶۸-۳۵۲۳۳۴۴۱	دامغان- بلوار آزادگان- روبروی ترمینال مسافربری شهید شاهچراغی	فعال	فعال
۴۰۰۳۳۴۰۷	عباس مصلحی	سمنان	شاهرود	۲۳	۳۲۳۳۴۸۴۱-۳۲۳۳۳۱۵۰	ضلع شرقی بلوار آزادی مقابل خ خرمشهر		فعال
۴۰۰۳۳۴۱۷	عباسعلی یوسفی	سمنان	شاهرود	۲۳	داخلی ۴ -- ۳۱۹۰ داخلی ۷ ۳۱۹۰ -	میدان هفت تیر- کیلومتر ۱ جاده شاهرود- مغان - روبروی پمپ گاز		
۴۰۰۳۳۲۰۱	اسداله تسلیم	فارس	شیراز	۷۱	۳۷۳۱۶۶۰۹-۷۳۱۶۶۰۰	شیراز-بلوار سلمان فارسی روبه روی ترمینال کاراندیش نمایندگی ایران خودرو تسلیم		فعال
۴۰۰۳۳۲۰۲	حبیب ا. شیرزادی	فارس	چهرم	۷۱	۵۴۳۳۳۹۸۱-۲-۳۳۳۳۴۰۰	مصلی خ بوستان نرسیده به فلکه گاز		
۴۰۰۳۳۲۰۳	عبدالرحیم / اصغر سجادی / جعفریان	فارس	لار	۷۱	۳۳۳۵۴۵۷-۹ ۵۲۳۳۵۴۵۴	استان فارس -لارستان -لار-بین دوشهر بلوار پاسداران جنوبی		
۴۰۰۳۳۲۰۴	سعید قناعتی	فارس	کازرون	۷۱	۴۲۲۴۲۵۰۲-۲۲۴۱۵۳۶	کازرون بعد از دانشگاه آزاد اسلامی	فعال	
۴۰۰۳۳۲۰۷	نادر بیات	فارس	شیراز	۷۱	۳۸۲۱۸۱۸۴-۸۲۱۳۴۳۵	شیراز-حفاصل چهارراه سرباز و شرکت نفت سمت راست -ساختمان ۴ طبقه-ایران خودرو بیات		

بخش ششم، مشخصات نمایندگی های مجاز ایران خودرو

کد	نام خانوادگی	استان	شهر	شماره پستی	تلفن	آدرس	خدمات دوگانه سوز- CNG	خدمات گیربکس اتوماتیک
۴۰۰۲۲۰۸	میر علی اکبر لوحی	فارس	مرودشت	۷۱	۰۴۴۷۲۶۹۱(۳)۴۳۴۰۲۶۹۰-	مرودشت کیلومتر ۳ جاده تخت جمشید		
۴۰۰۲۲۰۹	محمود/ شفابخش همایونی / همایونی	فارس	شیراز	۷۱	۳۸۳۳۱۸۶۵-۸۲۳۰۴۲۵	بلوار امیرکبیر ۲۰۰ متر بالاتر از پلیس راه سابق سمت راست بعد از پمپ بنزین	فعال	
۴۰۰۲۲۱۱	غلامحسین حدادیان	فارس	شیراز	۷۱	۰۶-۳۸۳۳۲۳۸۳ داخلی ۴-۳۸۲۰۴۳۱۰	بلوار امیرکبیر بعد از چهارراه سرباز نبش کوچه ۱۳	فعال	
۴۰۰۲۲۱۲	فرزاد والی پور	فارس	شیراز	۷۱	۰۳۸۲۳۶۶۶۷- داخلی ۳-۳۸۲۳۲۴۴۵	۱۰۰ متر بالاتر از پلیس راه بوشهر روبروی پمپ بنزین هاشمی نژاد	فعال	
۴۰۰۲۲۱۴	جلیل زارع	فارس	شیراز	۷۱	۳۸۲۰۱۰۵۱-۸۲۰۱۰۵۲	ابتدای بلوار امیر کبیر شرکت تعاونی تاکسیرانی شیراز		
۴۰۰۲۲۱۵	مصطفی منصوری	فارس	لامرد	۷۱	۰۵۲۷۲۰۸۴-۰۵۲۷۲۳۸۴- ۵۲۲۲۱۳۷	شهر لامرد خیابان بسیج پلاک ۱۹۶		
۴۰۰۲۲۱۶	عبدالرحمن رحمانیان کوشکی	فارس	چهرم	۷۱	۵۴۳۷۴۲۰۰-۵۵۵۳۵۱۴	چهرم، ابتدای بولوار رهبری، جنب هنرستان آیت اله حق شناس	فعال	فعال
۴۰۰۲۲۱۷	اکبر سلیمی	فارس	داراب	۷۱	۵۳۵۴۶۰۹۰-۹۱۷۷۳۱۶۳۱۸	فارس-داراب-خیابان سلمان فارسی	فعال	
۴۰۰۲۲۱۹	کرم رضایی	فارس	قائمیه	۷۱	۴۲۴۱۲۳۴۲-	قائمیه جنب فلکه امام		
۴۰۰۲۲۲۰	عباس مهربان	فارس	آباده	۷۱	۴۴۳۵۴۱۸۰-۴۴۳۵۴۱۸۲	آباده بلوار جمهوری نمایندگی ۲۲۲۰ مهربان	فعال	فعال
۴۰۰۲۲۲۱	قدرت ا. حسینی	فارس	خنج	۷۱	۵۲۶۲۶۶۶۷-۸-۴۵۴۸۷۰	فارس- خنج- بلوار خاتم الانبیاء		
۴۰۰۲۲۲۲	پیمان نایب زاده	فارس	شیراز	۷۱	۳۸۳۴۹۰۰۰-۴-۸۲۵۴۸۱۷	بلوار عدالت روبروی برج دوم زندان عادل آباد	فعال	
۴۰۰۲۲۲۳	محمد دولتخواه	فارس	کازرون	۷۱	۴۲۴۴۲۹۸۶-۴۲۳۳۳۳۳۶	کازرون - کیلومتر ۳ بلوار ملت	فعال	
۴۰۰۲۲۲۵	محمد رضا دهقان زاده	فارس	شیراز	۷۱	۳۷۳۸۳۳۶۷-۷۳۸۳۳۷۰	۳۵ متری بلوار ارتش روبروی ۲۰ متری امام حسین		
۴۰۰۲۲۲۸	مهدی زارع	فارس	بیضاء	۷۱	۳۶۷۸۲۸۴۰-۷۶۲۲۲۰۲	بیضا ابتدای بلوار امام حسین		
۴۰۰۲۲۲۹	علیرضا شکیبایی	فارس	نی ریز	۷۱	۵۳۸۳۷۱۰۱-۵۲۳۲۸۶۲	نی ریز - بلوار نواب صفوی	فعال	

بخش ششم، مشخصات نمایندگی های مجاز ایران خودرو

کد	نام خانوادگی	استان	شهر	شماره تلفن	آدرس	خدمات دوگانه سوز-CNG	خدمات گیربکس اتوماتیک
۴۰۰۲۳۳۰	عبدالوهاب پاسیار	فارس	لار	۵۲۲۵۱۹۵۵-۷-۲۲۵۱۹۵۴	لارستان- ۳۰ متری فرمانداری- ابتدای جاده خور شهر جدید		
۴۰۰۲۳۳۷	فرزین والی پور	فارس	شیراز	۳۸۳۳۰۰۸۰-۳۸۲۳۴۴۵	بلوار امیرکبیر-نرسیده به پل کرندی-سمت چپ-جنب سایپا-ایران خودرو والی پور		
۴۰۰۲۳۴۱	عبدالرضا دهقان زاده	فارس	نورآباد ممسنی	۴۲۴۲۹۸۱(۳)۴۲۵۳۲۹۷۸	استان فارس-ممسنی-بلوار خلیج فارس		
۴۰۰۲۳۴۲	غلامعلی جهانی	فارس	شیراز	۳۷۲۳۸۰۰۱-۳-۷۲۴۰۰۰۴	بلوار خلیج فارس جنب پمپ بنزین	فعال	
۴۰۰۲۳۴۴	محمدامین غیائی	فارس	اوز	۵۲۵۱۲۰۸۲-۷۸۲۳۴۴۴۵۵	فارس-اوز-بین دو نیروگاه برق نرسیده به پمپ بنزین		
۴۰۰۲۳۴۵	قاسم عزتی	فارس	شیراز	۳۷۷۶۶۰۳۷-۷۷۵۴۱۰۰	بلوار خلیج فارس تیون ایران	فعال	
۴۰۰۲۳۴۶	محمدعلی آل داوود	فارس	شیراز	۳۸۴۲۵۹۴۳-۸۳۳۰۷۰۴	شیراز-بلوار امیرکبیر-خ شهید فرزندی(ترمینال باربری)-نرسیده به اولین چهارراه-روبروی باغ جنت		
۴۰۰۲۳۴۷	مهدی راهبانی	فارس	شیراز	۲-۷۳۶۸۰۲۵-۱۳۷۳۶۰۰۲۳۴-	بلوار سیویه بالاتر از سه راه استانه جنب بانک صادرات نمایندگی ایران خودرو		
۴۰۰۲۳۵۰	شاهرخ راسخ	فارس	شیراز	۳۸۳۱۷۲۴۰-۸۳۰۶۵۹۱	بلوار امیرکبیر خیابان شهید صفایی قالیشویی	فعال	
۴۰۰۲۳۵۱	حسن زارع	فارس	مرودشت	۴۳۳۳۵۰۰۳-۴۳۳۳۵۰۰۶	مرودشت ، بلوار امام علی (ع) ،ابتدای جاده بندامیر، قبل از پمپ بنزین سمت راست	فعال	فعال
۴۰۰۲۳۵۲	رضا مهربان	فارس	آباده	۴۴۳۴۲۷۹-۷۵۱۳۳۴۶۷۲	آباده- میدان آزادی	فعال	فعال
۴۰۰۲۳۵۳	مسیح ا. بنایی	فارس	زرقان	۳۲۴۲۷۹۱۳-۴۲۲۷۹۱۴	کیلومتر ۲۲ بزرگراه شیراز - مرودشت بعد از پل هوایی زرقان	فعال	
۴۰۰۲۳۵۴	غلامحسین اسماعیلی	فارس	شیراز	۳۶۷۱۲۸۰۰-۳۶۷۱۲۴۴۴-۱۰۶	شیراز ۵ کیلومتر بعد از پلیس راه شیراز سپیدان ۱۵۰۰ متر بعد از پمپ بنزین دو کوچه- سمت راست	فعال	
۴۰۰۲۳۵۷	پژاد رضایی	فارس	شیراز	۳۷۴۱۹۹۸۰-۴-۳۷۴۱۹۹۸۰	بلوار خلیج فارس روبروی پادگان ولیعصر نمایندگی رضایی کد ۲۲۵۷	فعال	
۴۰۰۲۳۵۸	غلامحسین فتحی قیری	فارس	قیر	۵۴۵۲۶۹۶۶-۴۲۲۳۳۳۰	فارس قیروکارزین بلوار انقلاب	فعال	
۴۰۰۲۳۵۹	علی اکبر جلادت	فارس	شیراز	۳۸۳۰۵۰۳۹-۸۲۱۷۸۲۴	ابتدای بلوار عدالت شمالی-جنب بانک سپه و دبیرستان دخترانه نجابت		

بخش ششم، مشخصات نمایندگی های مجاز ایران خودرو

کد	نام خانوادگی	استان	شهر	شماره پستی	تلفن	آدرس	خدمات گیرندگان اتوماتیک CNG سوز دوگانه	فعال
۴۰۰۲۲۶۰	دانیال سلیمی	فارس	داراب	۷۱	۵۳۵۴۶۱۱۸-۶۲۴۶۱۱۶	فارس، داراب، نرسیده به میدان الله		
۴۰۰۲۲۶۲	امیرعلی افسری	فارس	فیروزآباد	۷۱	۲۸۷۳۶۰۷۰-۶۲۳۶۰۱۵	انتهای بلوار شهید بهشتی نرسیده به پلیسراه روبه روی میدان ولی عصر		
۴۰۰۲۲۶۳	محمد مهدی پیلتن	فارس	شیراز	۷۱	داخلی ۳۷۲۲۵۰۵۰ ۲-۷۲۳۵۱۵۱	شیراز بلوار خلیج فارس روبروی پادگان ولیعصر	فعال	فعال
۴۰۰۲۲۶۴	علیرضا قناعتی	فارس	کازرون	۷۱	۴۲۲۴۹۰۵۳-۲۲۴۹۰۴۸	کازرون - بلوار پریشان		فعال
۴۰۰۲۲۶۵	خسرو گودرزی	فارس	نورآباد ممسنی	۷۱	۴۲۶۴۴۵۵۵-۴۳۶۴۵۵۹	شهرستان رستم شهر مصری		
۴۰۰۲۲۶۶	محمد رضا رحمانیان کوشکی	فارس	چهرم	۷۱	- ۵۴۳۷۴۴۴۷ - ۵۴۳۷۴۴۴۸ ۵۵۵۴۴۴۳	چهرم - بلوار رهبری جنب سردخانه بزرگ چهرم شرکت دانیال موتور فارس		فعال
۴۰۰۲۲۶۷	سیامک احمدی شولی	فارس	شیراز	۷۱	۲۸۳۳۴۶۴۵-۲۸۳۳۴۶۶۴	بلوار امیرکبیر، ۱۰۰ متر بعد از پلیس راه، جنب پمپ بنزین سایپا		فعال
۴۰۰۲۲۷۰	سید امیر حسین شاپوریان	فارس	شیراز	۷۱	۱-۶۲۲۴۸۸۰ داخلی-۳۶۲۲۴۸۰	ابتدای ورودی شهرک گلستان پشت پمپ بنزین روبروی مجتمع خلیج فارس		فعال
۴۰۰۲۲۷۱	فرزاد احمدی شولی	فارس	شیراز	۷۱	- ۳۸۴۲۸۰۱۷ - ۳۸۴۲۸۰۱۵ ۸۴۲۸۰۱۶	شیراز-انتهای ایمان جنوبی -دلیران تنگستان ۱ نمایندگی ایران خودرو احمدی		
۴۰۰۲۲۷۲	علی زارع	فارس	شیراز	۷۱	۳۶۲۰۰۶۰۰-۶۰۳-۶۲۲۴۴۲۱	شیراز- بلوار دکتر حسابی - ابتدای شهرک بزین		
۴۰۰۲۲۷۵	حجت ا. جهانی	فارس	شیراز	۷۱	۳۷۲۲۷۷۲۵-۹-۷۲۲۷۷۲۵	شیراز میدان شهید شیروودی بلوار ولایت روبروی اداره برق منطقه ۷		
۴۰۰۲۲۷۸	کبری فرح بد	فارس	شیراز	۷۱	۳۸۳۹۰۰۰۵-۸۲۱۷۷۳۲	بلوار امیرکبیر- چهارراه سرباز- جنب آهن آلات یقطین		فعال
۴۰۰۲۲۷۹	حامد نعمت الهی	فارس	ارسنجان	۷۱	- ۹ - (۲)۴۳۵۲۹۰۴۸ ۴۳۵۲۹۰۴۸	بلوار امام رضا(ع)-نمایندگی ایرانخودرو ۲۲۷۹ نعمت الهی		
۴۰۰۲۲۸۰	مرتضی یوسفی	فارس	شیراز	۷۱	۳۸۳۲۰۶۶۷-۸۳۳۶۰۳۷	بلوار امیر کبیر ۲۰۰ متر بعد از پل امام حسن مجتبی -ایران خودرو یوسفی		
۴۰۰۲۲۸۱	نعمت اله غیائی	فارس	شیراز	۷۱	۳۸۲۴۳۵۰۰-۸۲۴۳۵۰۰	شیراز-بلوار عدالت جنوبی-روبروی کوچه ۴۶		

بخش ششم، مشخصات نمایندگی های مجاز ایران خودرو

کد	نام خانوادگی	استان	شهر	شماره تلفن	آدرس	خدمات دوگانه سوز-CNG	خدمات گیربکس اتوماتیک
۴۰۰۲۲۸۴	اصغر اسماعیلیان	فارس	فراشیند	۷۱	فراشیند - بلوار معلم	فعال	
۴۰۰۲۲۸۵	عباس باصری	فارس	سعادت شهر	۷۱	سعادت شهر -جاده کمربندی - ۵۰۰ متربعد از پمپ گاز		
۴۰۰۲۲۸۶	خلیل کردان فرد حقیقی	فارس	شیراز	۷۱	شیراز - شهرک سعدی- بالاتر از پمپ بنزین	فعال	
۴۰۰۲۲۸۷	رحمت اله شکسته	فارس	بیرم	۷۱	بیرم- کمربندی- روبروی دانشگاه پیام نور- نمایندگی ایران خودرو داخلی ۵-۲۴۲۲۴۹۵۲-۵۲۵۵۴۹۵۵		
۴۰۰۲۲۸۸	محمدعلی رجبی	فارس	فیروزآباد	۷۱	فیروزآباد بلوار شهید بهشتی نمایندگی ایران خودرو رجبی کد۲۲۸۸		
۴۰۰۲۲۸۹	مسعود صالحی خوشمکانی	فارس	سپیدان	۷۱	سپیدان بلوار امام حسین		
۴۰۰۲۲۹۰	محمود نامدار	فارس	زرین دشت	۷۱	زرین دشت حاجی آباد بولوار ورودی شهر (بولوار امام خمینی)		
۴۰۰۲۲۹۱	عبدالرسول موسوی پور اسفند آبادی	فارس	صفاشهر	۷۱	خرمید صفاشهر بلوار امام نبش میدان پمپ بنزین		
۴۰۰۲۲۹۴	محمود شیردل	فارس	استهبان	۷۱	بلوار شهدا- جنب پمپ بنزین		
۴۰۰۲۲۹۵	غلامحسین امیدوار	فارس	اقلید	۷۱	بلوار امام رضا، قبل از میدان ولایت- جنب شرکت مزدا		
۴۰۰۲۲۹۶	عبدالله سالمی	فارس	گله دار	۷۱	شهر گله دار- بولوار شافعی		
۴۰۰۲۲۹۷	فرشید شکوه	فارس	گراش	۷۱	گراش- ورودی جاده لار به گراش- بلوار خلیج فارس		
۴۰۰۲۲۹۸	اسماعیل گلزار	فارس	شیراز	۷۱	جاده شیراز به سپیدان- ۱۵ کیلومتر بعد از پلیس راه		
۴۰۰۲۲۹۹	ابراهیم بهروزی	فارس	لار	۷۱	لار- بین شهر جدید و قدیم - بلوار آیت الهی داخلی-۱-۵۲۳۳۷۰۰۴	فعال	
۴۰۰۲۶۰۴	نصرا.. خدری	بوشهر	بندر گناوه	۷۷	سه راهی دیلم گناوه	فعال	
۴۰۰۲۶۰۵	عبدالمحمد کردانی	بوشهر	بوشهر	۷۷	خیابان صلح اباد-روبه روی پمپ بنزین		

بخش ششم، مشخصات نمایندگی های مجاز ایران خودرو

کد	نام خانوادگی	استان	شهر	شماره پستی	تلفن	آدرس	خدمات دوگانه CNG سوز	خدمات گیربکس اتوماتیک
۴۰۰۲۶۰۸	عبدالسامی	بوشهر	عسلویه	۷۷	۳۷۲۵۰۰۱۱-۱۳-۷۲۸۲۰۱۳	شهرستان عسلویه منطقه بستانو	فعال	
۴۰۰۲۶۰۹	نادر قائدی	بوشهر	دپلم	۷۷	۳۳۴۲۴۲۷-۳۳۴۱۱۳۸	کیلومتر ۲ جاده گناوه بعد از پمپ بنزین الوان سمت چپ		
۴۰۰۲۶۱۰	شکرا.. مختاری	بوشهر	بrazجان	۷۷	۱-۴۲۶۳۰۰۶-۴۲۶۳۰۰۰	بrazجان -خروجی Brazجان شیراز کیلومتر یک سمت راست ساختمان آبی	فعال	
۴۰۰۲۶۱۲	مطفی بهشتی نژاد	بوشهر	دیر	۷۷	۳۵۴۶۵۲۱۹-۳۵۴۶۵۲۱۸	بوشهر- جاده ساحلی دیر بوشهر- بعد از پمپ بنزین- نرسیده به شرکت متانول کاوه	فعال	
۴۰۰۲۶۱۶	عبدالله سالمی	بوشهر	جم	۷۷	۳۷۶۲۴۴۷۵-۳۷۶۳۲۷۶۶-۷۶۳۲۵۵۵	جم ورودی شهر نرسیده به میدان فاضل جمی		
۴۰۰۲۶۱۷	عالی اسماعیلی	بوشهر	بrazجان	۷۷	۳۴۲۶۰۰۷۵-۴۱۶۲۸۷۴	بrazجان - خیابان کمربندی -روبروی کارخانه آرد باقر جنب نمایندگی سایپا		
۴۰۰۲۶۲۰	محمد داوودی	بوشهر	کنگان	۷۷	۳۷۲۳۳۵۴۵-۳۷۲۳۳۵۴۰	کنگان روبروی منطقه انتظامی		
۴۰۰۲۶۲۱	عبدالرسول تمجیدی	بوشهر	بوشهر	۷۷	۳۳۵۷۷۰۵۵-۳۳۵۷۷۱۵۹-۵۵۵۴۹۵۵	بوشهر - جاده نیروگاه تنگک اول جنب تعویض پلاک	فعال	
۴۰۰۲۷۰۱	افضل دهرابپور	کهگیلویه و بویراحمد	یاسوج	۷۴	۳۳۳۴۶۰۵-۳۳۳۳۳۸	یاسوج -کیلومتر ۲ جاده شرف آباد نمایندگی ۲۷۰۱ دهراب پور	فعال	فعال
۴۰۰۲۷۰۳	فریدون قبادی	کهگیلویه و بویراحمد	گچساران	۷۴	۳۲۳۳۷۹۵-۴۲۳۳۸۱۳	گچساران بلوار ولی عصر روبه روی پارک لاله		
۴۰۰۲۷۰۴	قیاد زمان	کهگیلویه و بویراحمد	ده دشت	۷۴	۳۲۲۶۸۹۹۹-۳۲۲۵۴۰۰	دهدشت کمربندی سوم انتهای جاده طولیان نمایندگی مجاز ایران خودرو		
۴۰۰۲۷۰۷	صدرالله دوهنده	کهگیلویه و بویراحمد	ده دشت	۷۴	۳۲۲۶۹۹۰۴-۳۲۲۲۹۹۰۰	دهدشت کمربندی جاده اصفهان	فعال	فعال
۴۰۰۲۷۰۸	رضا رادمنش	کهگیلویه و بویراحمد	گچساران	۷۴	۳۲۳۴۶۷۱-۴۲۲۶۴۷۲	گچساران-جاده پازنان-سمت چپ-فرعی آخر	فعال	
۴۰۰۳۷۰۲	اصغر محبی نژاد	فارس	فسا	۷۱	۰۵۲۳۳۳۶۲-	فسا، بلوار سرداران شهید، روبروی شهرک طالقانی		
۴۰۰۴۳۲۰	اکبر حسینی	هرمزگان	پارسیان	۷۶	۰۴۴۲۶۷۰۵(۵)۴۴۲۶۷۰۲-	پارسیان، اتوبان شهدای گمنام، بلوار ولی عصر		
۴۰۰۵۱۰۰	سعید بهارلو	هرمزگان	جزیره کیش	۷۶	۰۴۴۵۳۳۴۱-	منطقه آزاد کیش - برج صدف - طبقه هفتم - واحد ۷۰۱		

بخش ششم، مشخصات نمایندگی های مجاز ایران خودرو

کد	نام خانوادگی	استان	شهر	شماره تلفن	آدرس	خدمات دوگانه سوز- CNG	خدمات گیربکس اتوماتیک
۴۰۰۴۱۰۱	مرتضی ملکی	کرمان	کرمان	۳۴ ۳۳۳۲۸۸۸۲-۳۳۳۲۹۱۱۲	کرمان - میدان شهداء (مشتاق) - ابتدای خیابان شهداء (زرسیف)	فعال	فعال
۴۰۰۴۱۰۲	منصور لولویی	کرمان	کرمان	۳۴ ۳۳۷۱۹۹۳۲-۳۳۷۱۹۹۳۱	کرمان - جاده زنگی آباد جنب شرکت پسته	فعال	فعال
۴۰۰۴۱۰۳	مسعود ایران منش	کرمان	کرمان	۳۴ ۳۲۷۳۵۰۳۱-۳۲۷۳۵۰۳۱	کرمان - بلوار جهاد - تقاطع بلوار آزادگان	فعال	فعال
۴۰۰۴۱۰۴	علیرضا شول	کرمان	سیرجان	۳۴ ۴۲۳۰۴۵۳۷-۴۲۳۰۴۹۹۹-۴۲۳۰۶۱۴۸	سیرجان بلوار شهید عباسپور-خیابان خورشید	فعال	فعال
۴۰۰۴۱۰۶	یداله امجدی	کرمان	رفسنجان	۳۴ ۳۴۳۲۱۴۶۶-۳۴۳۲۱۵۶۶	رفسنجان - بلوار مطهری - نرسیده به چهارراه قرنی		
۴۰۰۴۱۱۱	احمد پور غریب شاهی	کرمان	شهربابک	۳۴ ۳۴۱۳۴۷۸-۳۴۱۳۵۰۰۲	شهربابک جاده یزد سیرجان بعد از سراهی ولیعصر		
۴۰۰۴۱۱۴	امین محتشم ماهانی	کرمان	کرمان	۳۴ ۳۲۱۱۱۱۸۴-۳۲۱۲۱۷۰۰	کرمان-بلوار جمهوری-مقابل گمرک		
۴۰۰۴۱۱۵	عبدالعظیم جاودانی اصفهانی	کرمان	جیرفت	۳۴ ۴۳۳۱۲۳۱۴-۴۳۳۱۵۹۴۵	شهرک صنعتی شماره ۲- میدان مهارت- بلوار سرمایه- خیابان اول- پلاک ۱		
۴۰۰۴۱۱۶	علی گلستانی	کرمان	رفسنجان	۳۴ ۳۴۳۵۷۰۸۰-۳۴۳۵۷۰۸۳۸۴	رفسنجان - بلوار خلیج فارس جنب پمپ بنزین	فعال	فعال
۴۰۰۴۱۱۷	محمد علی صفری	کرمان	کرمان	۳۴ ۳۳۳۵۰۰۴۳-۳۳۳۱۶۷۷۲	کرمان ابتدای جاده قدیم ماهان	فعال	فعال
۴۰۰۴۱۲۰	حمید رضا پنجعلی زاده	کرمان	بم	۳۴ ۴۴۳۱۱۱۷۰-۴۴۳۱۴۸۳-۴۴۳۱۵۳۷۲	بم - اتوبان بم - زاهدان - کیلومتر دوم		
۴۰۰۴۱۲۱	عسکر راوری خاتون آباد	کرمان	جیرفت	۳۴ ۴۳۲۶۵۰۰۳-۴۳۲۶۵۰۰۲	جیرفت - خیابان سلمان فارسی - چهارراه ایران خودرو		
۴۰۰۴۱۲۳	علی سلطانی زرنندی	کرمان	زرنند	۳۴ ۳۳۴۳۵۰۰۱-۴-۳۳۴۲۳۵۴۵	زرنند - ابتدای بلوار آزادی	فعال	فعال
۴۰۰۴۱۲۴	محمد کاظم غیائی نژاد	کرمان	بافت	۳۴ ۴۲۴۲۸۹۷۲-۴۲۴۲۸۹۷۱	بافت - ابتدای جاده ارزوئیه		
۴۰۰۴۱۲۶	محسن پرنده افشار	کرمان	کرمان	۳۴ ۳۶۱۶-۳۲۲۴۶۰۴۹۴	کرمان بلوار شهید صدوقی(جاده تهران)چهارراه فیروزه - ابتدای فیروزه شمالی		
۴۰۰۴۱۲۷	اصغر قربانعلیزاده	کرمان	رفسنجان	۳۴ ۳۴۳۵۶۵۹-۳۳۳۱۲۲۷	رفسنجان-جاده رفسنجان به یزد جنب کارخانه شیرفلکه		

بخش ششم، مشخصات نمایندگی های مجاز ایران خودرو

کد	نام خانوادگی	استان	شهر	شماره پستی	تلفن	آدرس	خدمات دوگانه سوز- CNG	خدمات گیربکس اتوماتیک
۴۰۰۴۱۳۰	تعمیم وطن خواه	کرمان	بم	۳۴	۴۴۲۱۲۷۷۲-۴۴۲۱۲۷۷۲	بم - خ مدرس - روبروی سه راه فردوسی		
۴۰۰۴۱۳۲	رضا محمد امینی	کرمان	بم	۳۴	۴۴۳۵۰۲۲۱-۲-۴۴۳۵۰۲۲۴	بم بلوار خلیج فارس روبروی فضای سبز شهرداری و دادگستری		
۴۰۰۴۱۳۵	عیسی رئیسی	کرمان	عنبرآباد	۳۴	۴۳۲۹۶۹۱۱-۴۳۲۹۶۹۱۲	عنبر آباد- بلوار ورودی شهر از سمت جیرفت		
۴۰۰۴۱۳۶	وحید کارآموز	کرمان	سیرجان	۳۴	۴۲۳۳۷۰۲۰-۴۲۳۳۷۰۲۴	سیرجان بلوار سید جمال الدین اسدآبادی روبروی تعاونی ۱۵	فعال	
۴۰۰۴۱۳۹	محمد عباسپور	کرمان	کرمان	۳۴	۳۳۳۱۳۰۰۲-۳۳۳۲۵۵۲۷	کرمان - بزرگراه امام - جنب شهربازی کدپستی		
۴۰۰۴۱۴۰	محمود نوشادی لاله زار	کرمان	منوجان	۳۴	۴۳۳۰۲۶۸۳-۴۳۳۰۲۶۸۱	منوجان - بلوار خلیج فارس - جنب سازمان تامین اجتماعی		
۴۰۰۴۱۴۱	اسماعیل صادقی چاه نصیر	کرمان	قلعه گنج	۳۴	۲۰-۴۳۳۹۱۰۲۰-۴۳۳۹۱۰۱۷	قلعه گنج- بلوار جمهوری- سه راهی گلدشت		
۴۰۰۴۱۴۲	علی رجائی نژاد	کرمان	کرمان	۳۴	۳۳۳۳۴۸۰۰-۳۳۳۴۷۰۰	جاده جوبار- روبروی شهرک صنعتی		
۴۰۰۴۱۴۳	امیر صفری فرسنگی	کرمان	کرمان	۳۴	۳۳۳۴۳۸۰۶-۳۳۳۴۳۸۰۵	کرمان - خیابان سرپاز - جنب کوچه ۵۶ - روبروی آبشار		
۴۰۰۴۱۴۴	محمود کریمی افشار	کرمان	جیرفت	۳۴	۳۲۱۱۰۶۴۲-۴۳۳۶۴۹۱۷	جیرفت- چهارراه صاحب آباد- خیابان سلمان فارسی		
۴۰۰۴۱۴۶	محمد رسول پرند افشار	کرمان	کرمان	۳۴	-۳۶۱۶	کرمان - ابتدای بلوار امام خمینی (راه آهن)- شعبه خدماتی نمایندگی ۴۱۲۶		
۴۰۰۴۲۰۲	کامران دادآفرین	سیستان و بلوچستان	ایرانشهر	۵۴	۳۷۲۲۰۴۶۹-۳۷۲۲۰۴۷۰	ایرانشهر -بلوار امام خمینی		
۴۰۰۴۲۰۴	عباس نجفی	سیستان و بلوچستان	زابل	۵۴	۳۲۲۴۲۹۸۴-۳۲۲۴۲۹۸۶	زابل - بلوار امام حسین		
۴۰۰۴۲۰۶	امیرارسلان حسین بر	سیستان و بلوچستان	سراوان	۵۴	-۳۷۶۵۴۰۵۷-۳۷۶۵۴۰۵۶ ۳۷۶۵۳۸۶۹	سراوان - به طرف جاده آسیبج - نرسیده به پمپ بنزین		
۴۰۰۴۲۰۷	محمد رضا آدرخشی	سیستان و بلوچستان	زاهدان	۵۴	۳۳۵۰۹۴۶۸-۳۳۵۰۱۶۱۴	زاهدان- ابتدای ورودی شهر	فعال	فعال
۴۰۰۴۲۰۸	محمد رضا نوری	سیستان و بلوچستان	زاهدان	۵۴	۳۳۵۰۴۹۹۱-۳۳۵۰۴۹۹۲- ۳۳۵۲۱۱۹۳	زاهدان- بلوار طباطبایی روبروی راهنمایی و رانندگی		

بخش ششم، مشخصات نمایندگی های مجاز ایران خودرو

کد	نام خانوادگی	استان	شهر	شماره تلفن	آدرس	خدمات دوگانه سوز- CNG	خدمات گیربکس اتوماتیک
۴۰۰۴۲۱۰	بهرز قلجه	سیستان و بلوچستان	چاه بهار	۲۵۳۳۶۶۳۳-۳۵۳۳۴۶۹۳	چابهار - بلوار قدس - جنب تامین اجتماعی		
۴۰۰۴۲۱۱	علی آذرخشی	سیستان و بلوچستان	زاهدان	۳۳۲۱۶۴۷۲-۳۳۲۱۹۵۳۱-۳۳۲۲۰۴۶۹	زاهدان - خ امام خمینی شرقی روبروی اداره آتش نشانی جنب پارک بلوچ		
۴۰۰۴۲۱۳	محمود رضا نیان	سیستان و بلوچستان	نیک شهر	۳۵۳۲۴۱۷۴-۳۵۳۲۴۱۷۵	نیک شهر- بلوار امام خمینی		
۴۰۰۴۲۱۵	نصیر گهرام زهی	سیستان و بلوچستان	ایرانشهر	۳۷۲۲۰۲۹۲-۲۲۲۰۲۹۴	ایرانشهر- بلوار سریاز - نیش میدان امام خمینی (فلکه جوانان)		
۴۰۰۴۲۱۸	فضل اله نیک خواه نوری	سیستان و بلوچستان	زابل	۳۲۲۹۵۳۳۲-۳۲۲۹۵۳۳۵	زابل - بلوار امیرالمؤمنین روبروی بیمارستان		
۴۰۰۴۲۲۰	عابد بلیدنی	سیستان و بلوچستان	راسک	۳۷۱۴۲۹۳۹-۳۷۱۴۲۹۳۹	راسک - بلوار امام خمینی روبروی سپاه		
۴۰۰۴۲۲۱	حسن آذریان پور	سیستان و بلوچستان	زابل	۳۲۲۹۳۴۶۰-۳۲۲۹۳۴۶۲	زابل- میدان بسیج- بلوار شهید باهنر		
۴۰۰۴۲۲۲	محمد رضا زهی	سیستان و بلوچستان	سیب و سوران	۳۷۶۹۲۷۳۸-۳۷۶۹۳۱۶۳	شهرستان سیب و سوران - ورودی شهر جنب شهرک صنعتی		
۴۰۰۴۲۲۳	شهنواز رسولی	سیستان و بلوچستان	چاه بهار	۳۵۳۳۶۵۵۲-۳۵۳۳۶۳۰۳	چابهار- کمربندی شهید کلانتری مقابل خیابان کارگر شمالی		
۴۰۰۴۳۰۱	رضا دهقانی	هرمزگان	بندرعباس	۳۳۳۳۳۴۷۶-۳۳۳۳۴۲۴۸	بندرعباس - خیابان ابن سینا- روبروی مصلا	فعال	فعال
۴۰۰۴۳۰۲	محمد دلپذیر	هرمزگان	بندرعباس	۳۳۴۲۶۰۴۵-۳۳۴۲۶۰۴۶	بندر عباس - بلوار پاسداران - محله سورو قدیم - نیش خ شهید تقوایی		
۴۰۰۴۳۰۴	ابراهیم سلطانی	هرمزگان	میناب	۱-۲۶۲۰۹۵۷۴۲۲۵۵۹۵۴	میناب - انتهای بلوار رسالت بعداز پمپ بنزین		
۴۰۰۴۳۰۶	غلامعباس نام نیک	هرمزگان	بندر لنگه	۴۴۳۴۵۲۱۱-۲۲۴۲۰۲۱	بلوار جانبازان- جنب تامین اجتماعی		
۴۰۰۴۳۰۸	محمد قاسمی	هرمزگان	رودان	۴۲۸۸۷۰۸۳-۴۴۲۲۴۴۰۰	رودان- میدان جمهوری اول بلوار سنگ رستم جنب ژاندرمری سابق	فعال	
۴۰۰۴۳۱۲	ایوب کمالی	هرمزگان	بستک	۴۴۳۲۱۷۱۳-۴۴۳۲۱۷۱۲	بستک - بلوار شهدا - جنب نیرو گاه برق		
۴۰۰۴۳۱۴	مازیار رحیمی	هرمزگان	بندرعباس	۳۳۵۶۵۰۸۱-۳۳۵۶۵۰۸۹	بندرعباس - بلوار جمهوری اسلامی - نیش خیابان بازرگانی - سمت چپ	فعال	فعال
۴۰۰۴۳۱۵	پرویز آبگون	هرمزگان	رودان	۴۲۸۸۷۰۱۰-۴۲۸۸۶۹۶۲	رودان بلوار انقلاب	فعال	

بخش ششم، مشخصات نمایندگی های مجاز ایران خودرو

کد	نام خانوادگی	استان	شهر	شماره پستی	تلفن	آدرس	خدمات دوگانه سوز- CNG	خدمات گیربکس اتوماتیک
۴۰۰۴۳۱۷	یوسف خرم روز	هرمزگان	جناح	۷۶	۴۴۳۴۴۷۹-۴۴۳۴۴۷۶	شهر جناح، بلوار امام خمینی، جنب میدان نماز		
۴۰۰۴۳۱۸	عادل معماری	هرمزگان	بستک	۷۶	۴۴۳۲۳۱۵۲ و ۴۴۳۲۳۶۸۶	بستک - بلوار آیت الله خامنه ای- روبروی رستوران شایان		
۴۰۰۴۳۱۹	یونس آتین	هرمزگان	بندر سیریک	۷۶	۴۲۳۷۵۰۴۱ و ۴۲۳۷۴۹۲۵	سیریک- بلوار امام خمینی - روبروی تعمیرگاه آتین		
۴۰۰۴۳۲۱	عبدالرضا شریفی	هرمزگان	حاجی آباد	۷۶	۳۳۷۳۲۷۱۴-	حاجی اباد - اتوبان سیرجان بندرعباس - جنب پمپ گاز		
۴۰۰۴۳۲۲	احمد عبدی زاده رمجاهی	هرمزگان	جزیره قشم	۷۶	۳۵۳۴۳۲۰۰-۳۵۳۴۳۲۰۲	جزیره قشم - رمجاه - ابتدای ورودی اصلی		
۴۰۰۳۰۰۳	حسن نمازی	خراسان رضوی	گناباد	۵۱	۵۷۲۵۸۰۸۰(۲۰)-۵۷۲۵۰۹۲۰	گناباد خیابان امام خمینی	فعال	
۴۰۰۳۰۰۴	اشکان قنادان	خراسان رضوی	ترت حیدریه	۵۱	۵۲۳۱۳۹۵۵-۲۳۱۰۲۴۶	بلوارباهنر، روبروی هنرستان طباطبایی		
۴۰۰۳۰۰۵	مریم خزیمه	خراسان جنوبی	بیرجند	۵۶	۳۲۲۲۴۸۹۹-۳۲۲۲۸۶۳	بیرجند-خیابان ارتش-جنب ناحیه انتظامی	فعال	
۴۰۰۳۰۰۷	سید عزیزاله امینی	خراسان جنوبی	فردوس	۵۶	۲۲۷۲۲۴۵۷-۲۷۲۴۷۵۹	فردوس - بلوار امام رضا	فعال	
۴۰۰۳۰۰۹	سید محمد حسین جوادزاده	خراسان جنوبی	قائن	۵۶	۳۲۵۲۶۴۰۰-۵۲۲۸۰۴۰	بلوار کشاورز حاشیه میدان طلای سرخ	فعال	
۴۰۰۳۰۱۰	قاسم باطانی	خراسان رضوی	نیشابور	۵۱	۴۳۳۵۱۱۵۱-۴-۳۳۳۳۷۵۵	خ- سیمتری طالقانی اول کریم آباد جنب بانک ملی طالقانی	فعال	
۴۰۰۳۰۱۳	حسین بیگ خراسانی	خراسان رضوی	مشهد	۵۱	۳۳۴۱۷۱۲۱(۸-۷)-۳۴۱۵۵۰۸	بلوارفرودگاه روبروی پمپ بنزین	فعال	
۴۰۰۳۰۱۴	افشین کاظمی	خراسان رضوی	ترت جام	۵۱	۵۲۵۳۱۱۲۲-۵۲۵۲۴۴۷۰	خ مولانا جنب دانشگاه آزاد	فعال	فعال
۴۰۰۳۰۱۵	جواد عاکف	خراسان رضوی	مشهد	۵۱	۳۶۵۸۰۸۰۱-۷۲۴۴۹۳۷	مشهد- بلوار شهید قرنی- نیش قرنی ۴۱ - جنب بیمارستان خاتم الانبیاء		
۴۰۰۳۰۱۶	سیدسعید-محمد کاظمی-قربانی	خراسان رضوی	مشهد	۵۱	۳۸۵۴۳۵۸۱-۸۵۱۹۴۴۷	خیابان امام خمینی ، بین امام خمینی ۷۸ و ۸۰		
۴۰۰۳۰۱۷	محمد زحمتکش	خراسان رضوی	فریمان	۵۱	۳۴۶۲۴۴۴۳-۶۲۲۴۴۴۱	خ امام رضا شرقی		

بخش ششم، مشخصات نمایندگی های مجاز ایران خودرو

کد	نام خانوادگی	استان	شهر	شماره تلفن	آدرس	خدمات دوگانه سوژ- CNG	خدمات گیربکس اتوماتیک
۴۰۰۳۰۱۹	رضا توکلی	خراسان رضوی	تربت حیدریه	۵۱	خ- قره نی مقابل بیمارستان ۹ دی نمایندگی خودرو	فعال	فعال
۴۰۰۳۰۲۰	احمد-براتعلی محمدی صفدرآبادی -پاکزاد مقدم	خراسان رضوی	قوچان	۵۱	۴۷۲۴۶۱۱۱-۴۷۲۳۰۳۳۵- ۴۲۲۲۲۴۲۲	فعال	فعال
۴۰۰۳۰۲۱	ابوالقاسم مرتضایی فر	خراسان رضوی	مشهد	۵۱	۲-۳۳۶۴۳۲۱ و ۳۶۶۰۴۲۲	فعال	فعال
۴۰۰۳۰۲۲	حسن نجفی	خراسان رضوی	مشهد	۵۱	۳۳۴۴۲۰۰-۳۴۱۹۵۵۲	فعال	فعال
۴۰۰۳۰۲۶	جلال حسین پور اول	خراسان رضوی	مشهد	۵۱	۳۷۶۲۷۰۲۵-۳۷۶۴۴۲۷۸	فعال	فعال
۴۰۰۳۰۲۸	محمد افشاررضایی	خراسان رضوی	مشهد	۵۱	۳۲۳۳۲۰۵۵-۶-۲۲۱۶۹۶۹		
۴۰۰۳۰۲۹	عباس برقی	خراسان جنوبی	طیس	۵۶	۳۲۸۳۲۵۰۰-۳۲۸۲۶۶۸۵		
۴۰۰۳۰۳۰	علی فارسینان	خراسان رضوی	مشهد	۵۱	خ- فدائیان اسلام(نخریسی)فدائیان اسلام ۱۴	فعال	فعال
۴۰۰۳۰۳۱	مرتضی پاکاری آبیژ	خراسان رضوی	مشهد	۵۱	مشهد- صد متری کمربندی- حدفاصل میدان ابوطالب و سپاد- سمت راست	فعال	فعال
۴۰۰۳۰۳۲	ابوالقاسم حدادی	خراسان رضوی	سبزوار	۵۱	خ اسدابادی جنب چهارراه کوشک	فعال	فعال
۴۰۰۳۰۳۳	حمید گل کار مقدم	خراسان جنوبی	قائن	۵۶	قائن، روبروی شهربانی ۳۲۵۲۳۳۹۳۲-۳۲۵۲۳۳۹۳۲-۷		
۴۰۰۳۰۳۴	علی مقیم زاده	خراسان جنوبی	بشرویه	۵۶	بشرویه- خیابان امام خمینی شمالی- ابتدای جاده طیس		
۴۰۰۳۰۳۶	پهروز میانجی	خراسان شمالی	بجنورد	۵۸	بجنورد- بلوار امام خمینی غربی- جنب نمایندگی پارس خودرو پلاک ۱۲۸۲	فعال	فعال
۴۰۰۳۰۳۷	محمد قاسمی	خراسان جنوبی	نهبندان	۵۶	نهبندان - میدان ورودی شهر محدوده خدماتی		
۴۰۰۳۰۳۹	علی زارعی	خراسان رضوی	مشهد	۵۱	بلوار توس - بین توس ۴۸ و ۵۰		
۴۰۰۳۰۴۰	احمد رضا بختیاری	خراسان رضوی	مشهد	۵۱	مشهد بلوار وکیل اباد- نبش وکیل آباد ۶۲		

بخش ششم، مشخصات نمایندگی های مجاز ایران خودرو

کد	نام خانوادگی	استان	شهر	شماره پستی	تلفن	آدرس	خدمات دوگانه سوز- CNG	خدمات گیرکس اتوماتیک
۴۰۰۳۰۴۲	سیدنجف رضانجفی گل	خراسان رضوی	مشهد	۵۱	۳۸۶۶۰۸۶۹ - ۳۸۶۶۰۸۶۸	بلوار وکیل اباد ۵۰ شماره ۸۳	فعال	
۴۰۰۳۰۴۳	محسن شکاری	خراسان رضوی	نیشابور	۵۱	۴۲۲۱۵۷۰۰ - ۴۲۲۱۵۷۰۲	ابتدای جاده مشهد مقابل پمپ بنزین صحرانورد	فعال	
۴۰۰۳۰۴۶	احمد عبدی	خراسان جنوبی	بیرجند	۵۶	۳۲۲۳۳۱۸۵ - ۳۲۲۳۳۱۸۲	بیرجند-بلوار دانشگاه (خلیج فارس) بعد از پمپ بنزین	فعال	
۴۰۰۳۰۴۷	رمضان غلامی	خراسان رضوی	مشهد	۵۱	۳۳۴۴۷۹۰۰ - ۳۳۴۴۸۶۲۲	مشهد-خیابان ۱۷ شهرویر-ترسیده به پمپ بنزین		
۴۰۰۳۰۴۹	محسن رمضانپور محمدآبادی	خراسان رضوی	سرخس	۵۱	۵۲۲۲۸۸۳ - ۳۴۵۲۷۵۳۱	سرخس -روبروی گمرک	فعال	
۴۰۰۳۰۵۲	سیدعلی آقامیرزایی	خراسان شمالی	جاجرم	۵۸	۳۲۲۷۲۱۱۳۲ - ۳۲۲۷۷۴۳۳	جاجرم- خیابان مصلی		
۴۰۰۳۰۵۳	رسول احمدی بنکدار	خراسان رضوی	ترت جام	۵۱	۵۲۵۲۴۹۸۸ داخلی ۱۵ - ۵۲۵۲۴۴۵۶	بلوار امام خمینی - روبروی نمایندگی سایپا	فعال	فعال
۴۰۰۳۰۵۵	امیر مسعود اسماعیل زاده	خراسان رضوی	گناباد	۵۱	۵۷۲۵۴۰۱۹ - ۵۷۲۵۲۷۷۹	گناباد- حاشیه جاده آسیایی روبروی میدان بلال	فعال	فعال
۴۰۰۳۰۵۶	مجید رضا توکلی	خراسان رضوی	ترت حیدریه	۵۱	۵۲۳۱۶۵۸۵ - ۵۲۳۲۰۲۰۱	ترت حیدریه - میدان ۲۲ بهمن	فعال	
۴۰۰۳۰۵۷	عبدالمجید سپهری رضائیان	خراسان رضوی	مشهد	۵۱	۳۸۵۸۱۱۶۲ - ۸۵۹۰۲۸۰	خیابان امام رضا روبروی هتل قصر - امام رضا ۲۷		
۴۰۰۳۰۵۹	جواد محمدپرست	خراسان رضوی	خواف	۵۱	۵۴۲۲۲۹۲۶۹ - ۵۴۲۲۲۰۹۰	خواف میدان معلم به طرف کمربندی تایباد		
۴۰۰۳۰۶۲	مرتضی فرخنده	خراسان رضوی	چناران	۵۱	۴۶۱۳۱۳۰۱ - ۶۲۳۱۳۰۰	چناران - ورودی شهر - حاشیه جاده سنتو - جنب میدان کشاورز		
۴۰۰۳۰۶۴	خسرو خسرو جردی	خراسان رضوی	سبزوار	۵۱	۴۴۴۵۱۶۰۰ - ۴۴۴۵۱۷۰۰	بلوار سرداران - مجتمع خدمات فنی و تعمیرگاهی خاوران	فعال	
۴۰۰۳۰۶۵	علیرضا کفایش زاده	خراسان رضوی	بجستان	۵۱	۵۶۵۲۶۰۵۵ داخلی ۴ - ۵۶۵۲۶۰۵۶	بجستان- میدان گلهاخ مطهری		
۴۰۰۳۰۶۷	جعفر راستی اول	خراسان رضوی	سبزوار	۵۱	۴۴۵۲۰۳۶ - ۴۴۵۲۰۱۷	میدان سرداران - ضلع جنوبی میدان	فعال	

بخش ششم، مشخصات نمایندگی های مجاز ایران خودرو

کد	نام خانوادگی	استان	شهر	شماره تلفن	آدرس	خدمات دوگانه سوز- CNG	خدمات گیربکس اتوماتیک
۴۰۰۳۰۶۸	امیدرضا میرجردوی	خراسان رضوی	کاشمر	۵۱	کاشمر- میدان مطهری- به طرف خروجی بردسکن	فعال	
۴۰۰۳۰۶۹	کامران منصوری	خراسان رضوی	خلیل آباد	۵۱	خلیل آباد-بلوار کشاورز - جنب کلانتری	فعال	
۴۰۰۳۰۷۰	رضا باطانی	خراسان رضوی	نیشابور	۵۱	نیشابور- بلوار کمربندی - جنب اداره راه و ترابری	فعال	فعال
۴۰۰۳۰۷۱	علیرضا عشقی	خراسان رضوی	مشهد	۵۱	مشهد- صدمتری ، بعد از میدان بار سیاد ، نرسیده به خین عرب		
۴۰۰۳۰۷۳	حیدر ایوبکری	خراسان رضوی	تایباد	۵۱	تایباد - میدان امام رضا - بلوار جمهوری اسلامی	فعال	
۴۰۰۳۰۷۴	محمد نوری حقانی	خراسان شمالی	اسفراین	۵۸	انتهای خیابان خیام روبروی پمپ بنزین فلاح		
۴۰۰۳۰۷۵	رضا سعادت	خراسان شمالی	بجنورد	۵۸	بجنورد- بالاتر از بیمارستان تامین اجتماعی- نیش کوچه شهید احمدیان	فعال	
۴۰۰۳۰۷۶	محمد رحیم امینی	خراسان شمالی	شیروان	۵۸	شیروان ۱ کیلومتر ۱ جاده شیروان - بجنورد داخلی(۴)۰۱۰۴-۶۲۳۶۰۱۰	فعال	
۴۰۰۳۰۷۹	علی آریایی منفرد	خراسان رضوی	مشهد	۵۱	مشهد خیابان امام رضا - امام رضا ۳۹		
۴۰۰۳۰۸۱	حسن حکمت آرا	خراسان شمالی	بجنورد	۵۸	بجنورد بلوار مدرس - مدرس ۱۱		
۴۰۰۳۰۸۳	محمد درخش	خراسان جنوبی	بیرجند	۵۶	خیابان غفاری بلوار خلیج فارس - جنب مرکز معاینه فنی هدایت		
۴۰۰۳۰۸۵	محسن توکلی	خراسان رضوی	تربت حیدریه	۵۱	بلوار امام خمینی بین ۴ و ۶		
۴۰۰۳۰۸۶	قاسم پاسدار	خراسان شمالی	گرمه	۵۸	گرمه - میدان شهدا - ابتدای بلوار سرداران		
۴۰۰۳۰۸۷	حمیدرضا مهدوی نژاد	خراسان رضوی	نقاب	۵۱	نقاب، ضلع شرقی میدان بسیج		
۴۰۰۳۰۸۹	انداله عباسی	خراسان رضوی	درگز	۵۱	درگز-ابتدای بلوار صیاد شیرازی نمایندگی ایران خودرو		

بخش ششم، مشخصات نمایندگی های مجاز ایران خودرو

کد	نام خانوادگی	استان	شهر	شماره پستی	تلفن	آدرس	خدمات دوگانه سوز- CNG	خدمات گیرکس اتوماتیک
۴۰۰۳۰۹۰	محمد رضا شهریاری زاده	خراسان جنوبی	آرین شهر	۵۶	۲۲۵۹۵۱۹۲-۲۲۵۹۵۱۹۳	آرین شهر حاشیه جاده آسیایی - جنب بانک کشاورزی		
۴۰۰۳۰۹۱	محمد تقی شافعی	خراسان رضوی	مشهد	۵۱	۰۶۷۸۱۲۰۲(۳)۳۶۷۸۱۲۰۴-	مشهد، جاده آرامگاه فردوسی، بلوار شاهنامه، بین شاهنامه ۵۳-۵۱	فعال	
۴۰۰۳۰۹۲	محمد زارعی	خراسان رضوی	سبزوار	۵۱	۴۴۶۶۴۹۰۱-۳-۲۶۶۶۱۸	بلوار شریعتی روبروی انبار نفت		
۴۰۰۳۰۹۵	غلامرضا زمی	خراسان رضوی	فیض آباد	۵۱	۵۶۷۲۵۰۰۰-۶-۵۶۷۲۷۹۰۲	بلوار خلیج فارس میدان امام رضا بعد از اداره جهاد کشاورزی	فعال	
۴۰۰۳۰۹۶	رسول مطیع	خراسان رضوی	خواف	۵۱	۵۴۲۳۰۴۸۲-۵۴۲۳۰۴۸۱	بلوار فردوسی، داخل کمربندی	فعال	
۴۰۰۳۰۹۷	حاتم خادم مشهد طرقي	خراسان شمالی	شیروان	۵۸	۳۶۲۲۴۴۳۰-۳۶۲۲۵۴۲۴	خیابان امام خمینی مقابل شهرک طالقانی		
۴۰۰۳۰۹۹	علی نوری زاده حسن آبادی	خراسان رضوی	قوچان	۵۱	۴۷۲۳۰۲۱۶-۴۲۲۲۰۲۵۶	جاده سنتو(بلوار بسیج) - روبروی تالار تخت جمشید	فعال	
۴۰۰۳۱۰۲	محمد رضا حاجی پور	خراسان جنوبی	بیرجند	۵۶	۲۲۳۳۸۴۲۰-۲-۲۲۳۳۸۴۲۷	بیرجند - بلوار مسافر - سایت کارگاهی		
۴۰۰۳۱۰۳	سید علی آقامیرزایی	خراسان شمالی	مانه وسمقان(شخانه)	۵۸	۲۲۹۲۵۹۳۳-۲۲۹۲۵۹۶۳	خراسان شمالی - آشخانه - ابتدای بلوار امام رضا - میدان ولایت		
۴۰۰۳۱۰۴	محمد زحمتکش	خراسان رضوی	ترتت جام	۵۱	۵۲۵۴۱۱۹۱-۵۲۵۴۱۱۶۶	ابتدای جاده خروجی تربت جام به سمت تایباد		
۴۰۰۳۱۰۵	هادی سپهری رضائیان	خراسان رضوی	مشهد	۵۱	۳۵۳۱۵۰۲۴-۳۵۳۱۵۰۲۳	بلوار الهیه - نبش خیابان ۳۶		
۴۰۰۳۱۰۶	حسین زحمتکش	خراسان رضوی	بینالود	۵۱	۳۵۵۹۳۳۳۳-۳۱۵۳۳	بینالود - کیلومتر ۵ جاده مشهد - شاندریز - بین مدرس ۱۴ و ۱۶		
۴۰۰۳۱۰۷	رضا زارعی	خراسان رضوی	مشهد	۵۱	۳۶۲۳۰۶۱۶-	مشهد - قاسم آباد - بلوار امامیه - نرسیده به چهارراه دکتر حسابی		
۴۰۰۳۱۰۸	مرتضی پاکاری آبیژ	خراسان رضوی	مشهد	۵۱	۳۲۵۰۲۰۱۶-۳۲۵۰۲۰۱۵	مشهد، بزرگراه بابانظر، خیابان ۷۷، نبش عزیزی ۱		
۴۰۰۱۵۰۲	خسرو صارمی	همدان	ملایر	۸۱	۳۲۲۲۲۲۹۶(۱۰۲)- ۳۲۲۳۱۲۷۳	ملایر - میدان امامزاده		

بخش ششم، مشخصات نمایندگی های مجاز ایران خودرو

کد	نام خانوادگی	استان	شهر	شماره تلفن	آدرس	خدمات دوگانه سوز-CNG	خدمات گیربکس اتوماتیک
۴۰۰۱۵۳	محمد کاظم هاشمی نیکو	همدان	همدان	۱۱۰-۳۴۲۲۷۸۳۸ ۳۴۲۴۱۱۱۴	همدان میدان حکمتانه اول خ شهید توپچی	فعال	فعال
۴۰۰۱۵۴	مسعود شعبانی	همدان	همدان	۲۲۶۵۳۶۶۶-۳۲۶۵۳۵۶۶- ۳۲۶۷۱۹۵۷	پائین تر از پل هوایی بلوار ملت روبروی توابعشی فیاض بخش		
۴۰۰۱۵۵	محمد علیزاده سرو	همدان	بهار	۳۴۵۰۲۸۲۷-۳۴۲۳۴۷۵۷	بهار بلوار کشاورز روبروی پمپ بنزین		
۴۰۰۱۵۶	علی حسین میرزایی پارسا	همدان	همدان	۳۴۲۴۱۵۱۵-۳۴۲۳۳۹۶۳	همدان بلوار ارتش نرسیده به بیمارستان ارتش	فعال	
۴۰۰۱۵۷	محسن خشنودان	همدان	همدان	-(۱۱۸)۳۴۲۳۴۱۴ ۳۴۲۳۴۱۳	همدان کیلومتر ۵ جاده کرمانشاه بعد از میدان کربلا	فعال	فعال
۴۰۰۱۵۱۰	مهدی بیگلری	همدان	همدان	۳۲۶۴۳۶۵-۳۲۶۴۳۶۷	همدان میدان شاهد خ جعفر طیار پشت آموزش راندگی شمس		
۴۰۰۱۵۱۲	علی میرزایی پارسا	همدان	همدان	-(۱۱۳)۳۴۲۴۵۰۰۰ ۳۴۲۳۳۷۵۸	همدان، بلوار بدیع الزمان، روبروی ترمینال مینی بوس ها،	فعال	فعال
۴۰۰۱۵۱۳	احمد عبدی	همدان	ملایر	۳۳۳۳۲۶۱۰-۳۳۳۳۲۸۰۰	ملایر - میدان انقلاب - اول بلوار شهید بهشتی - روبرو ترمینال همدان	فعال	فعال
۴۰۰۱۵۱۵	سید محمد مهدی اردستانی زاده	همدان	همدان	۳۲۶۷۷۶۷۶(۱۰۷)- ۳۲۶۶۰۷۸۱	خیابان اراک نرسیده به میدان امام حسین شماره ۳۵۹	فعال	
۴۰۰۱۵۱۶	جواد مال امیری	همدان	تویسرکان	۳۴۴۵۱۹۱(۳)۳۴۴۵۱۹۰	تویسرکان - انتهای بلوار شهید اشرفی اصفهانی - جنب نمایندگی سایپا		
۴۰۰۱۵۲۱	غلامعلی عباسی همدانی	همدان	رزن	-(۱۰۳)۳۴۲۳۶۷۵۷ ۳۴۲۳۶۷۵۷	رزن روبروی شهرک جانبازان		
۴۰۰۱۵۲۲	علی اصغر وحدتی جمیل	همدان	همدان	۳۲۷۴۳۲۴۰-۴۲-۳۲۷۴۳۲۴۴	همدان بلوار بهشت روبروی باغ بهشت نرسیده به میدان امام حسن مجتبی (ع)	فعال	
۴۰۰۱۵۲۴	احمد نعیمیان	همدان	همدان	۳۴۲۴۷۷۵۵-۹-۳۴۲۳۶۷۰۰	میدان سپاه - ابتدای بلوار انقلاب - مقابل بانک ملی		
۴۰۰۱۵۲۷	سعید رضیعی	همدان	ملایر	-(۱۰۴)۳۲۲۸۳۸۱۲ ۳۲۲۸۳۹۱۲	ملایر-میدان استقلال- بلوار آزادی جنب اداره آگاهی		
۴۰۰۱۵۲۸	میثم خانجانی	همدان	همدان	۳۲۶۴۰۰۰۸-۳۲۶۴۳۳۶۷	همدان- میدان امام حسین- بلوار بهشت- روبروی بانک صادرات ایران	فعال	
۴۰۰۱۵۳۱	دوست مراد ظفری	همدان	نهادوند	۳۳۴۹۳۹۸۸-	کیلومتر ۲ جاده نهاوند بروجرد- انتهای بلوار- جنب کارخانه یخ شاهرخی		

بخش ششم، مشخصات نمایندگی های مجاز ایران خودرو

کد	نام خانوادگی	استان	شهر	شماره پستی	تلفن	آدرس	خدمات دوگانه سوز- CNG	خدمات گیربکس اتوماتیک
۴۰۰۱۵۳۲	علی اکبر صدری	همدان	نهادند	۸۱	۳۳۲۴۷۰۷۴-۳۳۲۴۷۲۰۰	میدان پانزده خرداد، کیلومتر یک جاده نهاوند، اورزمان		
۴۰۰۱۶۰۱	تیمور قربانی	کردستان	بیجار	۸۷	۳۸۲۳۳۰۴۷-۴۲۲۴۵۸۳-۴۲۳۳۵۱۶	بیجار-بلوار شهید رحمانی-روبروی اداره راه		فعال
۴۰۰۱۶۰۲	شاهد خسروی	کردستان	سنندج	۸۷	۳۳۱۸۰۱۱۲-۳۳۱۸۰۱۱۱	سنندج-انتهای خیابان طالقانی		
۴۰۰۱۶۰۶	محمد فاروق آدمی	کردستان	سقز	۸۷	۳۶۲۷۱۱۳۳-۳۲۷۱۱۳۲	سقز - کیلومتر یک جاده سقز - بوکان		فعال
۴۰۰۱۶۰۸	شهرام رشیدی	کردستان	سنندج	۸۷	۳۳۱۲۷۳۲۷-۳۳۱۵۲۰(۱۰۴)	سنندج- بلوار طالقانی (فیض آباد)- روبروی پمپ بنزین		
۴۰۰۱۶۱۰	عطاء رحمانی	کردستان	مریوان	۸۷	۳۴۶۱۳۶۰۱-۳۴۶۱۳۶۰۳	مریوان- سه راهی سلسی و رشه ده-نمایندگی ۱۶۱۰ ایران خودرو	فعال	فعال
۴۰۰۱۶۱۳	سید عطاء مجیدی	کردستان	دیواندره	۸۷	۳۸۷۳۳۶۶۵-۳۷۲۷۷۰۷	دیواندره خ اصلی روبروی دادگستری فروشگاه سابق ایساکو		
۴۰۰۱۶۱۶	جلیل براری	کردستان	کامیاران	۸۷	۳۵۵۳۳۳۱۷-۳۵۵۲۱۹۷۴	کامیاران-ابتدای جاده کرمانشاه-روبروی جایگاه CNG		
۴۰۰۲۳۰۲	خسرو گودرزی	لرستان	الیگودرز	۶۶	۴۳۳۲۲۵۲-۲۲۲۴۱۸۲	الیگودرز-میدان آزادگان		فعال
۴۰۰۲۳۰۴	خسرو روشنائی	لرستان	الیگودرز	۶۶	۴۳۳۲۴۸۸۵-۲۲۲۴۸۸۵	الیگودرز-روبروی فرمانداری		
۴۰۰۲۳۰۵	محمد جواد صالحی	لرستان	ازنا	۶۶	۴۳۴۲۱۲۱۲-۴۳۴۲۱۰۱۰-۴۳۳۲۰۷۰	ازنا بلوار ولی عصر خیابان ایران خودرو		
۴۰۰۲۳۰۶	هادی مطهری	لرستان	بروجرد	۶۶	۴۲۴۴۷۰۲۹-۴۴۴۸۷۸۸	بروجرد-بلوار امام خمینی		
۴۰۰۲۳۰۷	غلامرضا بازدان	لرستان	خرم آباد	۶۶	۳۳۴۲۴۵۴۶-۳۳۴۰۲۳۵۴	خرم آباد کیلومتر ۳ جاده اندیشمک	فعال	فعال
۴۰۰۲۳۰۹	حسین خوشناموند	لرستان	کوهدشت	۶۶	۳۲۶۴۲۰۴۸-۶۲۳۲۷۶۶	کوهدشت خیابان سپاه		
۴۰۰۲۳۱۳	رضا محمودیان زمانه	لرستان	نورآباد	۶۶	۳۲۷۲۶۰۷۰-۳۲۷۲۳۰۹۰-۷۲۳۳۱۵۲	نورآباد لرستان علی اباد میدان امام حسین		فعال

بخش ششم، مشخصات نمایندگی های مجاز ایران خودرو

کد	نام خانوادگی	استان	شهر	شماره تلفن	آدرس	خدمات دوگانه سوز-CNG	خدمات گیربکس اتوماتیک
۴۰۰۲۳۱۵	محمد علی رضائی	لرستان	الیگودرز	۶۶	میدان آزادگان- بلوار غربی- مقابل کارخانه آرد ممتاز		فعال
۴۰۰۲۳۱۶	غلامرضا احمدی پور	لرستان	الشت	۶۶	بلوار امام خمینی	فعال	فعال
۴۰۰۲۳۱۷	بهمن سلیمانی	لرستان	خرم آباد	۶۶	کیلومتر ۴ جاده تهران روبروی دانشگاه لرستان		
۴۰۰۲۳۱۸	مرتضی محمودوند	لرستان	خرم آباد	۶۶	آدرس خرم آباد بلوار بهارستان کیلومتر چهار جاده خوزستان	فعال	
۴۰۰۲۳۱۹	سعید فیروزی	لرستان	خرم آباد	۶۶	کیلومتر ۱ جاده اندیمشک - بلوار بهارستان - جنب ساختمان مخابرات شهید رحیمی		
۴۰۰۲۳۲۲	عزت اله میر علی زاده	لرستان	خرم آباد	۶۶	کیلومتر ۵ جاده اندیمشک- مقابل شرکت ملی فرآورده های نفتی ایران	فعال	
۴۰۰۲۳۲۴	مسعود نوح جاه	لرستان	بروجرد	۶۶	میدان آیت الله بروجردی- کیلومتر یک جاده اراک - جنب مرکز معاینه فنی خودروها	فعال	
۴۰۰۲۳۲۵	عباس حیدری	لرستان	کوهدشت	۶۶	کیلومتر یک جاده خرم آباد- جنب هتل آزادی	فعال	
۴۰۰۲۳۲۷	حجت اله گل آرا	لرستان	بروجرد	۶۶	میدان زائران کربلا- جنب ترمینال ملایر		
۴۰۰۲۳۲۸	عزت اله میر علی زاده	لرستان	دورود	۶۶	دورود، کیلومتر ۵ جاده درود به بروجرد، جنب کارخانه آرد سپید کوه		
۴۰۰۲۸۰۴	علی جلیلیان	کرمانشاه	کرمانشاه	۸۳	کرمانشاه- میدان گلستان بطرف کمربندی	فعال	فعال
۴۰۰۲۸۰۵	محسن حسینی	کرمانشاه	کرمانشاه	۸۳	خیابان سنجایی(عشاری)- جنب مسجد امام حسین(ع)	فعال	
۴۰۰۲۸۰۶	محمد مهدی نامیوند زنگنه	کرمانشاه	کرمانشاه	۸۳	کرمانشاه، بلوار شهید بهشتی، نرسیده به چهار راه ارشاد، جنب بانک توسعه صادرات		
۴۰۰۲۸۰۷	احمد حسینی	کرمانشاه	اسلام آباد	۸۳	اسلام آباد غرب- بلوار شهید فتاحی - منطقه کارگاه های مشاغل فنی	فعال	فعال
۴۰۰۲۸۰۸	ملک جلیلیان	کرمانشاه	کرمانشاه	۸۳	کرمانشاه- میدان فاطمیه خیابان دکتر فاطمی		

بخش ششم، مشخصات نمایندگی های مجاز ایران خودرو

کد	نام خانوادگی	استان	شهر	شماره پستی	تلفن	آدرس	خدمات دوگانه سوز- CNG	خدمات گریس اتوماتیک
۴۰۰۲۸۰۹	کامل قادری	کرمانشاه	پاوه	۸۳	۷۲۲۲۴۵۸-۴۶۱۲۳۳۱۳	خیابان شهدای ۲۶ مرداد-روبروی یادمان شهداء		
۴۰۰۲۸۱۰	علی محمد محمودی فرد	کرمانشاه	کنگاور	۸۳	۲۲۲۹۰۸۷-۴۸۲۲۳۷۸۰	کنگاور- ابتدای جاده همدان جنب باسکل آپادانا		
۴۰۰۲۸۱۴	عبدالحمید رحیمی	کرمانشاه	هرسین	۸۳	۴۵۱۳۰۰۰۹-۴۵۱۳۲۵۴۹	هرسین میدان امام روبروی فرمانداری ناحیه کارگاهی		
۴۰۰۲۸۱۵	غلامرضا شریفی	کرمانشاه	سرپل ذهاب	۸۳	۶-۲۲۳۱۴۴۷الی۴۲۲۳۱۴۴۴-	کرمانشاه - سرپلذهاب - خیابان راه کربلا - نیش کوچه سیمایی	فعال	
۴۰۰۲۸۱۶	بهزاد محمودی زاده	کرمانشاه	اسلام آباد	۸۳	۴۵۲۴۳۸۱۳-۵۲۴۳۸۰۰۰-۵۲۴۳۹۰۰	کرمانشاه - اسلام آباد غرب-میدان امام حسین ابتدای جاده ایلام	فعال	
۴۰۰۲۸۱۷	علی جلیلیان	کرمانشاه	کرمانشاه	۸۳	۳۸۴۳۴۱۵۱-۵۰-۳۸۴۳۴۱۵۲	کرمانشاه - میدان امام حسین - بلوار امام حسین - جنب جایگاه CNG	فعال	
۴۰۰۲۸۱۸	محمد ناصری پور	کرمانشاه	کرمانشاه	۸۳	۳۷۲۹۶۳۷۴-۵-۲۲۹۶۳۸۴	کرمانشاه، خیابان کشاورز(اربابی سابق)،پایین تر از شیر خوارگاه معتضدی	فعال	
۴۰۰۲۸۲۰	مجید میری	کرمانشاه	کرمانشاه	۸۳	۳۸۲۷۹۷۷۲-۸۲۶۱۳۸۰	کرمانشاه بلوار دولت آباد- مقابل بانک صادرات		
۴۰۰۲۸۲۴	فرامرز حشمتی	کرمانشاه	گیلان غرب	۸۳	-۳۲۲۸۳۰۰(داخلی۲)-۳۲۲۸۳۰۰	گیلانغرب - ضلع شمالی میدان آزادی		
۴۰۰۲۸۲۶	عزت اله ناصری	کرمانشاه	کرمانشاه	۸۳	۳۷۲۰۳۰۶۴-۳۷۲۰۳۰۶۵	بلوار کمربندی(جانبازان)- پایین تر از باغ پرندگان		

نمایندگی های مجاز سیستم صوتی*

جهت برخورداری از سرویس رایگان در طول مدت گارانتی محصول و نیز خدمات پس از فروش به یکی از مراکز خدماتی که در جدول زیر آمده مراجعه فرمایید. لازم به ذکر است که در مدت اعتبار گارانتی رفع عیوب فنی در اثر کارکرد عادی و متعارف دستگاه به عهده مراکز خدمات پس از فروش بوده و عیوب و اشکالات ناشی از آسیب فیزیکی و ضربه، استفاده ناصحیح و غیر متعارف، حوادث و یا دستکاری افراد غیر مجاز شامل گارانتی نخواهد بود.

نام شهرستان	مسئول نمایندگی	آدرس نمایندگی	تلفن تماس
تهران (نمایندگی مرکزی)	آقای شلاوند	ستارخان، خ پاتریس لومومبا، بعد از حسینییه در بانهانیش کوچه بنفشه پلاک ۸۴ فروشگاه آریا	۰۲۱-۶۶۵۶۴۲۸۰
اراک	آقای شاه مرادی	خیابان آموزش و پرورش نمایندگی پارس و و پاناسونیک	۰۸۶-۳۲۲۴۶۲۲۹
اردبیل	آقای جمالی	شهرک حافظ، پشت آموزش و پرورش خیابان شهاب فتحی پلاک ۹۲	۰۴۵-۳۳۷۳۳۲۶۱
ارومیه	آقای خوش مود	خیابان باکری، روبروی بانک مسکن نمایندگی سونی ۸۵	۰۴۴-۳۲۳۵۱۲۳۳
اسلام آباد غرب	آقای باقری	خیابان شهید مفتح، خدمات الکترونیک باقری	۰۸۳-۴۵۲۳۹۸۳۵
اصفهان	آقای الله وردی	خ نشاط جنوبی، خ هشت بهشت غربی نمایندگی ۲۰۲۴ ایران خودرو قسمت آپشن	۰۳۱-۳۲۶۸۰۷۴۲
اهواز	آقای مکاری	خیابان سیروس (مجاهدین) پاساژ بهبهانی طبقه اول خدمات پارس الکتریک شعبه ۶۱۱	۰۶۱-۳۲۲۱۵۹۱۴
ایلام	آقای آرمیون	میدان امام، پایین تر از بانک سپه نمایندگی تکنو سرویس	۰۸۴-۳۳۳۴۵۳۹۸
آمل	آقای اکبری	خیابان تهران، آفتاب ۲۴ خدمات صوتی اتومبیل اکبری	۰۱۱-۴۴۲۶۹۲۳۳
ایذه (استان خوزستان)	آقای ایران نژاد	بلوار مدرس روبروی شیرینی پزی محمودی، مقابل کوچه سروش، موسسه تصویری سروش	۰۶۱-۴۳۴۴۲۲۲۰
بابل	آقای بابایی	میدان باغ فردوس، خیابان کیلینیک، مجتمع کوروش، پایونیر	۰۱۱-۳۲۳۳۳۲۴۴
بابلسر	آقای مهدی تبار	خیابان شهید بهشتی، چهارراه شهداء فروشگاه EXAD	۰۹۱۱۱۱۱۸۱۳۵
بجنورد	آقای رضانی	خیابان طالقانی غربی، خیابان کمال الملک سومین مغازه	۰۵۸-۳۲۲۳۴۸۴۸
بندر انزلی	آقای صداقت	خیابان مطهری، جنب تعمیرگاه رحیم نمایندگی پارس گروندیک جی وی سی	۰۱۳-۴۴۵۴۷۵۳۴
بهبهان	آقای طیبی	انتهای خیابان عدالت جنب آژانس عدالت پلاک ۳۱۶ خدمات فنی نوین	۰۶۱-۵۲۸۲۳۱۲۰
بوشهر	آقای زارع	خیابان انقلاب، روبروی کلیسا پاساژ حمیدآوی خدمات صوتی زارع	۰۷۷-۳۳۵۴۲۶۰۶
بندر عباس	آقای اعتمادی	خیابان سید جمال، تقاطع رازی تزئینات اتومبیل اعتماد	۰۷۶-۳۲۲۲۲۰۷۸
تربت جام	آقای محمدی	ابتدای خ موسی بن جعفر، صوتی و تصویری حمید	۰۵۱-۵۲۵۴۱۳۲۳

نام شهرستان	مسئول نمایندگی	آدرس نمایندگی	تلفن تماس
تبریز	آقای شمس	خیابان صائب تبریزی ما بین لاله زار و قطرن فروشگاه استریو سعید	۰۴۱-۳۴۷۶۷۲۵۰
خرم آباد	آقای پوران	سبزه میدان ، پاساژ آراسته شیما الکترونیک	۰۶۶-۳۳۳۰۹۸۳۰
خوانسار	آقای فرجی	خیابان امام خمینی بالاتر از بانک ملی مرکزی پیام الکترونیک	۰۳۱-۵۷۷۷۵۱۰۶
دامغان	آقای حیدری	انتهای بلوار پیروزی مقابل پل ۴ رادیو پخش دزدگیر برنا	۰۲۳-۳۵۲۶۱۳۹۹
دزفول	آقای ساطعی	خیابان اصلی کشاورز ، نبش بعثت تعمیرات رادیو پخش مهدی	۰۶۱-۴۲۲۴۱۹۳۲
رشت	آقای رضائی	خیابان بیستون، روبروی بانک ملت شعبه بیستون پلاک ۶۶۰ خدمات فنی صابریان	۰۱۳-۳۳۵۵۶۲۷۸
رفسنجان	آقای عابدینی	بلوار مطهری ، نبش مطهری ۲۰ فروشگاه فاراتل الکترونیک ۲	۰۳۴-۳۴۳۳۰۱۴۳
زنجان	آقای آقاجانلو	خیابان ۱۷ شهریور روبروی مجموعه ورزشی ۱۵ خرداد پلاک ۱۵۴ نمایندگی ۶	۰۲۴-۳۳۵۵۶۳۰۷
زرین شهر	آقای خدادادی	محله چم گردان خیابان اباذر روبروی کلانتری	۰۳۱-۵۲۲۴۳۸۸۰
سلماس	آقای طاقت خواه	میدان شهید ابراهیم ، روبروی فروشگاه اکبری	۰۴۴-۳۵۲۳۲۸۳۷
سمنان	آقای محمد خانی	خیابان شهداء ، فروشگاه ایلیا	۰۲۳-۳۳۳۴۴۳۲۰
سنندج	آقای نباتی	خیابان بلوار جانبازان ، پایین تر از اداره پست نمایندگی پاناسونیک	۰۸۷-۳۳۲۹۰۷۱۸
شاهرود	آقای خواجه زاده	میدان آزادی ، ابتدای بلوار آزادی فروشگاه صدای برتر	۰۲۳-۳۲۳۷۱۲۲
شهرضا	آقای مصلحی	خیابان حکیم فرزانه مقابل پاساژ منتقی نمایندگی کنوود	۰۳۱-۵۳۵۴۴۵۷۹
شهرکرد	آقای ابراهیمی	خیابان سعدی ، ساختمان سونی ، مجاز سونی و منیکا	۰۳۸-۳۲۲۲۵۵۵
شوشتر	آقای کاملی	میدان ۱۵ خرداد جنب بانک سپه روبروی پارک مطهری شرکت پارسنوا	۰۶۱-۳۶۲۴۴۴۴۵
شوش دانیال	آقای حقیقی	شوش دانیال ، خیابان شهید دانش بالاتر از میدان ۷ تیر	۰۶۱-۴۲۸۲۶۵۰۱
شیراز	آقای رضوی	خیابان قصرالدشت ، بالاتر از دانشکده دندانپزشکی روبروی بانک ملت بازرگانی رضوی	۰۷۱-۳۶۲۶۷۴۷۵
فارسان	آقای سلیمانی	استان چهار محال و بختیاری ، شهرستان فارسان ، خ رجائی ابتدای خ داودی	۰۳۸-۳۳۲۲۰۹۵۰
فسا	آقای بنا کار	بلوار شهید مطهری روبروی دبیرستان امام خمینی صوتی و تصویری بنا کار	۰۷۱-۵۳۳۱۰۸۵۴
قم	آقای جواهری	خیابان سمیه کوچه ۱۴ پلاک ۶	۰۲۵-۳۷۸۳۴۷۲۰

نمایندگی های مجاز سیستم صوتی *

نام شهرستان	مسئول نمایندگی	آدرس نمایندگی	تلفن تماس
کاشان	آقای ترنجی پور	خیابان آیت اله یثربی ، نبش کوثر ۱۱۶ فروشگاه وحید	۰۳۱-۵۵۲۲۳۱۱۵
کرج	آقای حبیبی	باغستان بین گلستان ۹ و ۱۰ نمایندگی مارشال و صا ایران	۰۲۶-۳۴۳۰۳۰۸۰
کرمان	آقای دهقان	بلوار جهاد ، مقابل بانک ملت	۰۳۴-۳۲۷۲۳۴۶۳
گنبد کاووس	آقای امان پور	خیابان میهن غربی نرسیده به چهارراه دوم داخل پاساژ قره شور تعمیرگاه امان پور پلاک ۳۷۸	۰۱۷-۳۳۲۲۶۶۶۰ ۰۱۷-۳۳۲۲۹۵۷۳
ماکو	آقای پور عباس	خیابان امام	۰۴۴-۳۴۲۲۹۰۷۸
مشهد	آقای خوشبخت	بلوار معلم ، انتهای معلم ۴۶ نبش دوربرگردان	۰۵۱-۳۸۶۶۱۷۱۰
میانه	آقای شیخی	میدان نماز ، ساختمان سونی مرکز خدمات جام جم شماره ۱۲	۰۴۱-۵۲۲۲۱۰۰۲-۳
نقده	آقای صمدی پور	خیابان امام، روبروی بانک کشاورزی جنب موسسه صالحین	۰۴۴-۳۵۶۳۱۵۷۹ ۰۴۴-۳۵۶۳۱۵۸۰
نوشهر	آقای خواجهوند	چهارراه انقلاب ، روبروی دارائی نمایندگی مجاز خواجهوند	۰۱۱-۵۲۳۳۰۰۸۵
نور (چمستان)	آقای علیپور	بلوار شیخ فضل اله ، جنب ایستگاه امل صوت و تصویر مسعود	۰۱۱-۴۴۶۶۴۹۲۰
نیشابور	آقای نقیبی	خیابان فردوسی جنوبی ، جنب بانک رفاه	۰۵۱-۴۲۲۲۹۳۰۹
نجف آباد	آقای حمیدی	خیابان ۱۵ خرداد مرکزی، ۵۰ متر نرسیده به چ امام خدمات صوتی و تصویری حمیدی	۰۳۱-۴۲۶۳۳۹۴۵
همدان	آقای حریت	خیابان مهدیه جنب اداره مخابرات مهدیه موسسه سروش الکترونیک	۰۸۱-۳۸۳۷۰۱۰۰-۱
ورامین	آقای کاظمی	خیابان شهید بهشتی ، بعداز ترمینال قدیم جنب مسجد سیدالشهداء پلاک ۲۱۹	۰۲۱-۳۶۲۵۹۵۲۵
یاسوج	آقای حیدری	ورودی بلوار ، عدل الکترونیک پیام	۰۷۴-۳۳۳۴۱۹۲۵
یزد	آقای افتخاری	خیابان کاشانی ، جنب پاساژ ولیعصر طبقه همکف پلاک ۵۱۶ فروشگاه مرکزی کلاریون	۰۳۵-۳۶۲۴۲۱۳۰

* در صورت نصب در خودروی شما



راه تو را می خواند ...

شرکت ایران خودرو (سهامی عام)
تهران، بزرگراه شهید لشگری
کیلومتر ۱۴ جاده مخصوص تهران کرج
بلوار ایران خودرو، درب شماره ۱
کد پستی ۱۳۸۹۹۱۳۶۵۷
تلفن: ۴۸۹۰۱ (۰۲۱)
نمابر: ۱-۴۴۹۳۴۰۰۰ (۰۲۱)
مرکز پیامک: ۳۰۰۰۳
پست الکترونیکی: info@ikco.ir
پایگاه اینترنتی: www.ikco.ir